● **ES** Manual de instrucciones
● **EN** Instruction manual
● **PT** Manual de instruções

IO-HOB-2325 / 9521079 (04.2026 V2)

● **ES** Placa vitrocerámica
● **EN** Ceramic Hob
● **PT** Placa vitrocerâmica

4VFT-40AC



¡Lea detenidamente este manual antes de usar el aparato!
Before using the appliance, please carefully read this manual!

Estimado Cliente

Desde hoy las tareas diarias serán más fáciles que nunca. Un aparato **FAGOR**  es una combinación de facilidad de uso excepcional y excelente eficiencia. Después de leer las instrucciones, no tendrá ningún problema para el uso.

El equipo, al salir de la fábrica, fue sometido a una inspección rigurosa en los puestos de control en términos de seguridad y funcionalidad antes de ser embalado.

Les rogamos lean con atención este manual de uso antes de encender el aparato. Seguir las instrucciones incluidas en el presente manual les protegerá del uso inadecuado. Guarde este manual para tenerlo siempre accesible.

Siga estrictamente las instrucciones de uso para evitar siniestros.

Atentamente





ES- Tabla de contenidos

INDICACIONES RELACIONADAS CON SEGURIDAD	6
CÓMO AHORRAR ENERGÍA	10
DESEMBALAJE	11
ELIMINACIÓN DE APARATOS USADOS	12
SU DISPOSITIVO	13
PANEL DE CONTROL	13
INSTALACIÓN	14
PREPARACIÓN DE LA ENCIMERA DEL MUEBLE PARA LA INCORPORACIÓN DE LA PLACA	14
INSTALACIÓN DE LA PLACA A RAS DE ENCIMERA	15
USO	20
ANTES DE PONER EN MARCHA LA PLACA POR PRIMERA VEZ	20
LIMITACIÓN DEL TIEMPO DE FUNCIONAMIENTO	20
RECIPIENTES PARA COCINAR ADECUADOS	21
ENCENDIDO DE LA PLACA DE COCCIÓN	22
ENCENDIDO DE UNA ZONA DE COCCIÓN	22
DESACTIVACIÓN DE UNA ZONA DE COCCIÓN	22
APAGAR TODA LA PLACA DE INDUCCIÓN	22
FUNCIÓN DE BLOQUEO	22
FUNCIÓN DE EBULLICIÓN AUTOMÁTICA	23
INDICADOR DE ZONA CALIENTE	24
FUNCIÓN DE PAUSA	24
FUNCIÓN DEL PROGRAMADOR	24
FUNCIÓN DEL TEMPORIZADOR	25
FUNCIÓN TIMECHECK	25
FUNCIÓN DE MEMORIA	25
MENÚ DE USUARIO	25
LIMPIEZA Y MANTENIMIENTO	28
LIMPIEZA DESPUÉS DE CADA USO	28
ELIMINACIÓN DE SUCIEDAD	28
PROCEDIMIENTO EN SITUACIONES DE EMERGENCIA	29
DATOS TÉCNICOS	31
GARANTÍA, SERVICIO POSVENTA	31
GARANTÍA	31

EN - Table of contents

NOTES ON SAFETY	33
TIPS ON SAVING ELECTRICITY	36
UNPACKING	37
DISPOSAL OF OLD APPLIANCE	38
CONTROL PANEL	39
YOUR APPLIANCE	39
INSTALLATION INSTRUCTIONS	40
MAKE THE WORKTOP RECESS	40
INSTALL THE HOB FLUSH WITH THE WORKTOP	41
OPERATION	46
BEFORE USING THE APPLIANCE FOR THE FIRST TIME	46
LIMIT THE OPERATING TIME	46
CHOICE OF COOKWARE	46
TURN ON THE APPLIANCE	48
USE A COOKING ZONE	48
TURN OFF A COOKING ZONE	48
TURN OFF THE APPLIANCE	48
THE CHILD LOCK FUNCTION	48
AUTOMATIC BOIL FUNCTION	49
COOKING ZONE RESIDUAL HEAT INDICATOR	50
THE STOP'N GO FUNCTION	50
TIMER	50
MINUTE MINDER	51
TIME CHECK	51
MEMORY FEATURE	51
CONFIGURATION MENU	51
CLEANING AND CARE	54
CLEANING AFTER EACH USE	54
REMOVE DIRT	54
TROUBLESHOOTING	55
SPECIFICATION	57
WARRANTY AND AFTER-SALES SERVICE	57
WARRANTY	57



PT- Índice

INSTRUÇÕES DE SEGURANÇA	59
COMO POUPAR ENERGIA	62
DESEMPACOTAMENTO	63
ELIMINAÇÃO DE APARELHOS GASTOS	64
O SEU APARELHO	65
PAINEL DE CONTROLO	65
INSTALAÇÃO	66
PREPARAÇÃO DO TABULEIRO DO MÓVEL PARA O ENCASTRAMENTO DA PLACA	66
INSTALAÇÃO DA PLACA AO NÍVEL DO TAMPO	67
ANTES DO PRIMEIRO LIGAMENTO DA PLACA	72
LIMITE DO TEMPO DE FUNCIONAMENTO	72
UTENSÍLIOS DE COZEDURA APROPRIADOS	73
LIGAMENTO DA PLACA DE COZEDURA	74
LIGAMENTO DA ZONA DE COZEDURA	74
DESLIGAMENTO DE UMA ÁREA DE COZEDURA	74
DESLIGAMENTO DA PLACA DE COZEDURA COMPLETA	74
FUNÇÃO DE BLOQUEIO	74
LIGAMENTO DA PLACA DE COZEDURA	74
FUNÇÃO DE FERVURA AUTOMÁTICA	75
INDICADOR DE ZONA QUENTE	76
FUNÇÃO DE PAUSA	76
FUNÇÃO TEMPORIZADOR	76
FUNÇÃO DE TEMPORIZADOR DE COZINH	77
FUNÇÃO TIMECHECK	77
FUNÇÃO DE MEMÓRIA	77
MENU DO UTILIZADOR	77
LIMPEZA E MANUTENÇÃO	80
LIMPEZA APÓS CADA UTILIZAÇÃO	80
REMOÇÃO DE SUJIDADE	80
PROCEDIMENTO EM SITUAÇÕES DE DEFEITOS	81
ESPECIFICAÇÕES TÉCNICAS	83
GARANTIA, SERVIÇO PÓS-VENDA	83
GARANTIA	83

INDICACIONES RELACIONADAS CON SEGURIDAD

- Antes del primer uso de la placa cerámica, es necesario leer las instrucciones de uso. De esta manera, nos aseguramos la seguridad y evitamos daños en la placa.
- El aparato ha sido diseñado sólo como un dispositivo para cocinar. Cualquier otro uso (por ejemplo, para la calefacción de habitaciones) es incompatible con los fines previstos y puede ser peligroso.
- El fabricante se reserva el derecho a realizar cambios que no influyan en la forma de funcionamiento del aparato.
- Advertencia. El equipo y sus partes dispuestas se calientan al tiempo de uso. En caso de tocar los elementos calefactores hay que tener especial cuidado. Debe mantener alejados a los niños menores de 8 años sin el cuidado de los adultos.
- El presente horno no debe ser usado por niños de 8 años de edad y mayores, personas con disminuciones físicas, sensoriales o mentales, o con falta de experiencia y conocimiento en caso de hacerlos bajo la supervisión o siguiendo las instrucciones de uso del aparato, enseñado por personas responsables de su seguridad. Hay que prestar atención a los niños para que no jueguen con el aparato. Las operaciones de limpieza y mantenimiento no deben ser realizadas por los niños sin supervisión.
- Atención: Cocinar con grasa o aceite sin supervisión puede resultar peligroso, ya que podría ocasionar un incendio.
- NUNCA intente apagar un fuego con agua, sino apague el aparato y cubra la llama con una tapa o manta ignífuga.
- Atención: Riesgo de incendio: no colocar objetos en la superficie de la cocina.



- Atención: Si la superficie de la placa está agrietada, desconecte la placa de la red eléctrica para evitar descargas eléctricas. El aparato no debe controlarse mediante un temporizador externo o un sistema de control remoto independiente.
- Para limpiar la placa, no se puede utilizar el equipo de limpieza a vapor.
- Atención: No utilice protectores para placas de inducción inadecuados para evitar que los niños accedan a esta. EL uso de protecciones inadecuadas puede ocasionar accidentes.
- Si la placa vitrocerámica se utiliza en las proximidades de la radio, la televisión u otro dispositivo que emita, asegúrese de que esté asegurado el correcto funcionamiento del panel de control de la placa.
- La placa la debe conectar un instalador o electricista autorizado. No se aplica para placas con enchufe monofásico instalado de fábrica.
- No se debe colocar la placa por encima del horno sin ventilador, por encima del lavavajillas, frigorífico, congelador o lavadora.
- El mobiliario donde la placa sea empotrada, debe ser resistente a una temperatura de alrededor de 100°C. Esto se refiere a todo tipo de chapa de madera, superficies hechas de plástico, pegamentos y barnices.
- La placa debe utilizarse únicamente después de empotrarla siguiendo este manual de instrucciones.
- Las reparaciones de los aparatos eléctricos deben ser realizadas por los especialistas. Las reparaciones realizadas por no especialistas causan un grave peligro.
- El aparato solo queda desconectado de la red eléctrica cuando se desconecta el interruptor de seguridad o el cable de alimentación de la placa se desenchufa de la red eléctrica.
- Hay que prestar atención a los niños para que no jueguen con el aparato
- Las zonas de calentamiento se calientan rápidamente al

activarlas. Por lo tanto, hay que activarlas después de colocar en ella el plato para cocer. Así evitaremos consumo excesivo de la energía eléctrica.

- En caso de fallo de tensión en la red, se restablecen todos los ajustes. Después del reinicio de la tensión en la red, se aconseja precaución. Si las zonas de cocción permanecen calientes aparecerá el indicador de calentamiento residual “H”.
- Durante el montaje de la placa, asegúrese de que el cable de alimentación no toque la carcasa de la placa.
- No deje la placa sin vigilancia durante su funcionamiento, ya que existe riesgo de incendio.
- No utilice recipientes de plástico y papel de aluminio. Se funden a altas temperaturas y pueden dañar la vitrocerámica.
- Los platos, sus ingredientes (especialmente: azúcar, ácido cítrico, sal) y el plástico no deben entrar en las zonas de cocción cuando están calientes.
- Si por descuido cae azúcar o plástico sobre una zona de cocción caliente, apague la placa y raspe el azúcar. Proteja las manos contra las quemaduras y lesiones.
- Al utilizar la placa cerámica, sólo se debe utilizar ollas y sartenes con fondo plano, sin bordes y rebabas, de lo contrario pueden surgir rayas duraderas del vidrio.
- La superficie de la zona de calentamiento de la placa de inducción es resistente a los choques térmicos. No es sensible ni al frío ni calor.
- Se debe evitar dejar caer objetos sobre el vidrio. Los golpes locales, por ejemplo, la caída de una botella con especias, en caso desfavorable, puede conducir a la formación de grietas y astillas en la placa vitrocerámica.
- Si el cristal se daña, los alimentos que hierven pueden penetrar en las piezas bajo tensión de la placa vitrocerámica.
- Si la superficie está agrietada, desconecte la placa de la fuente de alimentación para evitar la posibilidad de des-



carga eléctrica.

- No se puede utilizar la superficie de la placa como una tabla de cortar o mesa de trabajo.
- Tenga en cuenta las instrucciones sobre el cuidado y la limpieza de la vitrocerámica. En caso de irregularidades en el trato de ella, no somos responsables en virtud de la garantía.
- El uso del aparato para cocinar y asar genera calor y humedad en el lugar donde está instalado. Hay que asegurarse de que la cocina está bien ventilada; mantener abiertos los orificios de ventilación o instalar medios de ventilación mecánica (una campana con extractor mecánico).

CÓMO AHORRAR ENERGÍA



Al usar la energía de forma responsable protegemos el presupuesto de casa y actuamos conscientemente a favor del medio ambiente. Merece la pena ahorrar energía eléctrica. Esto se hace de la siguiente forma:

- Utilizar recipientes de cocción adecuados, cuyo diámetro de base esté ajustado al tamaño de la zona de cocción.

- Recuerde el uso de la tapa; de lo contrario, ¡el consumo de energía eléctrica aumentará significativamente!
- Cuidar de la limpieza de las zonas de cocción y de los fondos de los recipientes.
- La suciedad perturba la transmisión de calor, y una suciedad quemada muchas veces se deja eliminar tan sólo usando medios que afectan al medio ambiente.
- Evitar “mirar el puchero” de forma innecesaria.
- No empotrar la placa cerca de frigoríficos ni congeladores.



DESEMBALAJE

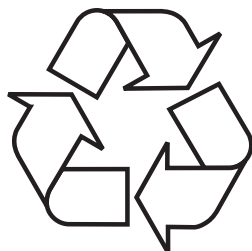

El aparato ha sido asegurado contra daños antes del transporte. Después de desembalar el dispositivo les rogamos eliminen los elementos del embalaje de forma que no sea nociva para el medio ambiente.

Todos los materiales empleados para embalar no son nocivos para el medio ambiente, en un 100% sirven para ser reciclados y llevan símbolos respectivos.

¡Advertencia! Los materiales de embalaje (bolsas de polietileno, trozos de poliuretano, etc.) a la hora de desembalar deben guardarse lejos del alcance de los niños.

ELIMINACIÓN DE APARATOS USADOS



Este aparato está marcado con el símbolo de contenedor para desechos tachado, según la Directiva Europea 2012/19/CE. Dicho símbolo informa que este aparato, pasado el periodo de su uso, no debe ser eliminado junto con los demás desechos procedentes de hogares.

El usuario está obligado a devolverlo a un lugar destinado para recoger el equipo eléctrico y electrónico gastado. Las entidades que realizan la recogida, incluyendo los puntos locales de recogida, tiendas, y entidades municipales, crean un sistema adecuado que permite la devolución de estos aparatos.

El adecuado uso del equipo eléctrico y electrónico gastado ayuda a evitar las consecuencias que son nocivas para humanos y para el medio ambiente procedentes de la presencia de componentes peligrosos e inadecuado almacenamiento y procesamiento de estos dispositivos.



SU DISPOSITIVO

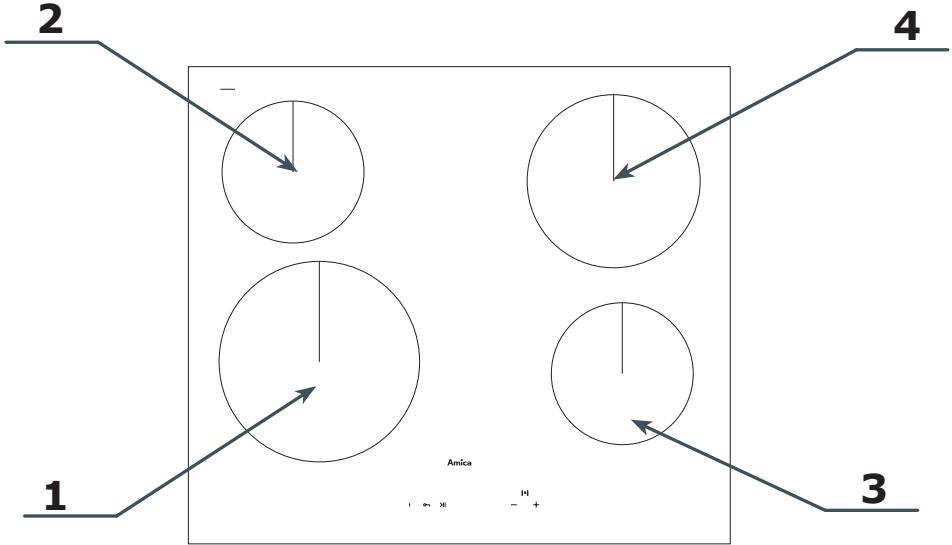

- | | |
|--|--|
| <ol style="list-style-type: none"> 1. Zona de cocción-delantera izquierda
Ø 220 2. Zona de cocción-trasera izquierda
Ø 155mm | <ol style="list-style-type: none"> 3. Zona de cocción-delantera derecha
Ø 155mm 4. Zona de cocción - trasera derecha
Ø 190mm |
|--|--|

Panel de control

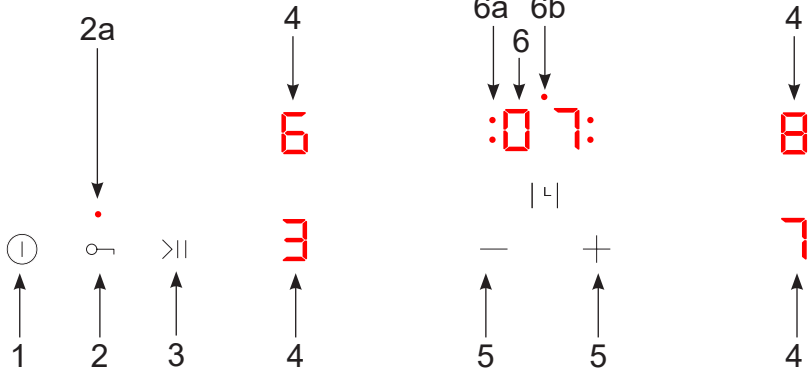

- | | |
|--|--|
| <ol style="list-style-type: none"> 1. Sensor de encendido/apagado 2. Sensor de la función de bloqueo del panel de control 2a. LED indicador de función de bloqueo activa 3. Sensor de la función pausa 4. Indicador/sensor de zona de calentamiento | <ol style="list-style-type: none"> 5. Sensor de selección de potencia/tiempo +/- 6. Indicador / sensor de la función de temporizador 6a. LED indicador de la función de temporizador activa para la zona de cocción correspondiente 6b. LED que indica que la función del temporizador está activa |
|--|--|

INSTALACIÓN

Preparación de la encimera del mueble para la incorporación de la placa

- Distancia mínima de 50 mm entre el borde del hueco y el borde posterior de la encimera.
- La distancia entre el borde del hueco y el lateral del mueble debe ser de al menos 55 mm.
- Los muebles para empotrar deben tener revestimiento y pegamentos resistentes a temperaturas superiores a 100 °C. De lo contrario, la superficie de la chapa de madera podrá sufrir deformaciones o podrá despegarse.
- Los bordes del agujero deben ser resistentes a la absorción de la humedad mediante un material adecuado.
- La abertura en la encimera debe ejecutarse conforme a las dimensiones especificadas en el esquema inferior.

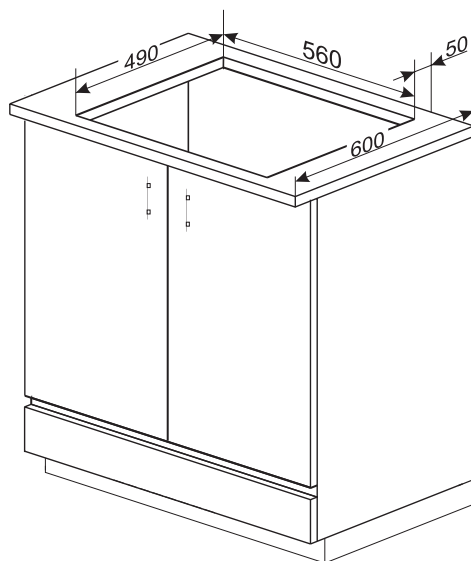
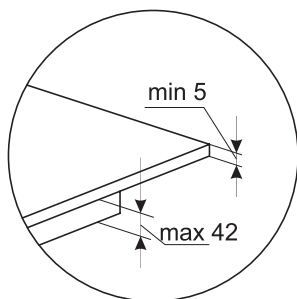
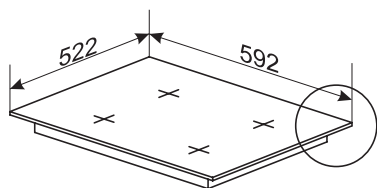



Instalación de la placa a ras de encimera

- El hueco en la encimera debe realizarse de acuerdo con las dimensiones indicadas en la figura de abajo.

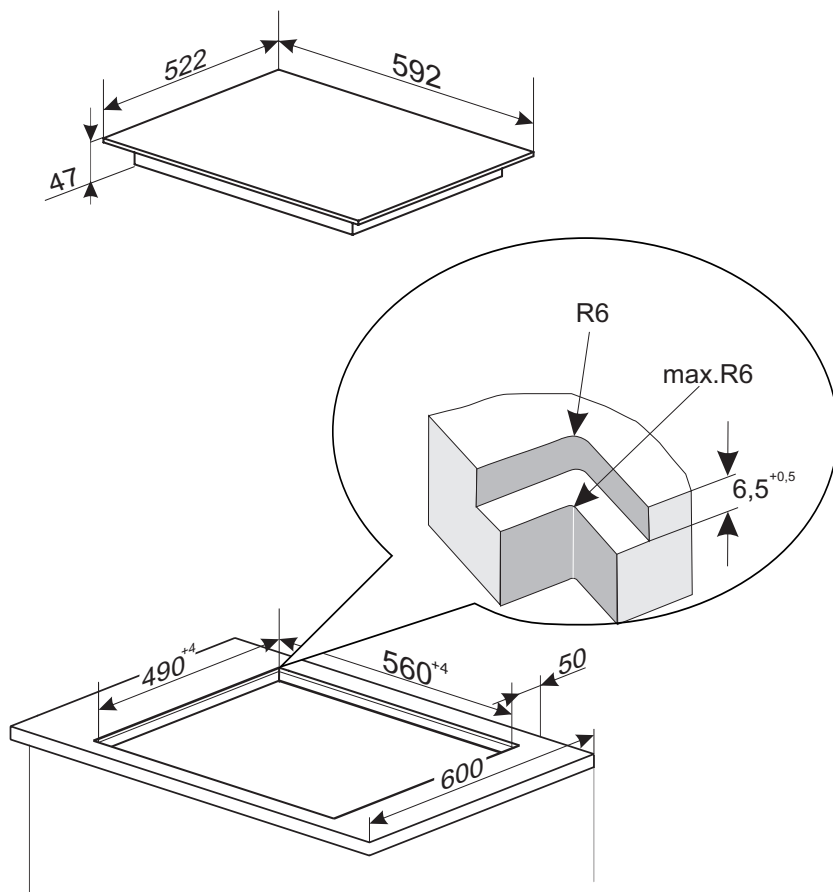

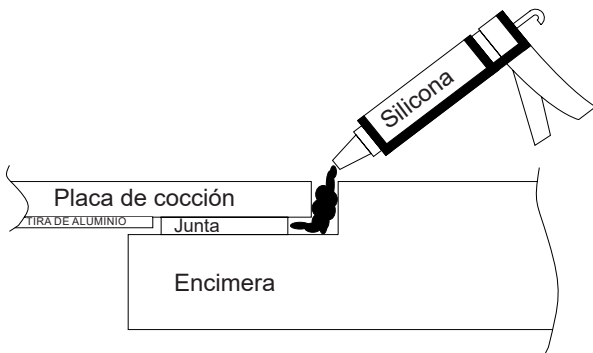
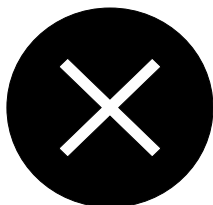
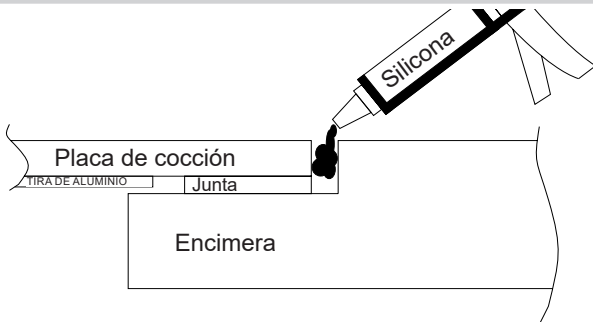

Advertencia: El fabricante no se hace responsable de ningún daño derivado de una instalación incorrecta de la placa de cocción en la encimera, en particular por el pegado permanente de la placa a la encimera por la parte inferior.

Consejos para el instalador

- Lo ideal es montar la placa de cocción a ras de la encimera de piedra o de baldosas cerámicas.
- La junta situada en la parte inferior del borde de la placa cerámica debe evitar que la silicona penetre debajo del reborde de la placa. Si fuera necesario retirar la placa de la abertura, utilice un cuchillo afilado para cortar la silicona alrededor de la placa. Si la silicona penetra bajo la junta y alcanza el vidrio de la placa, no será posible cortarla, y cualquier intento de retirar la placa podría provocar la rotura del cristal cerámico.
- La silicona utilizada para el sellado de bordes debe ser resistente a una temperatura mínima de 160°C.
- Se recomienda recubrir los bordes expuestos del hueco de la encimera con un barniz adecuado (p. ej., barniz a base de silicona) para protegerlos contra la infiltración de humedad.
- Algunas siliconas pueden causar la decoloración de la piedra natural.
- Se deben respetar estrictamente las dimensiones indicadas en la figura de montaje.
- En caso de avería de la placa, se debe contactar con el instalador para proceder a su extracción de la encimera antes de la llegada del técnico de servicio para ejecutar la reparación.



Variante 1

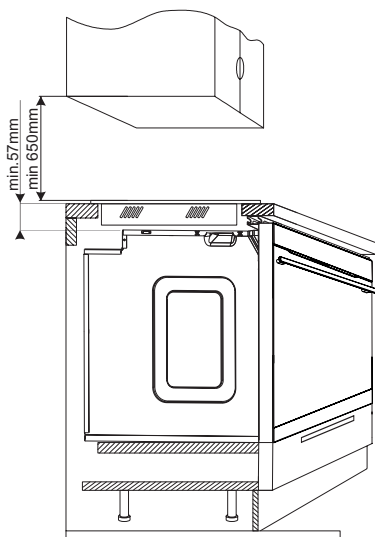

Variante 2

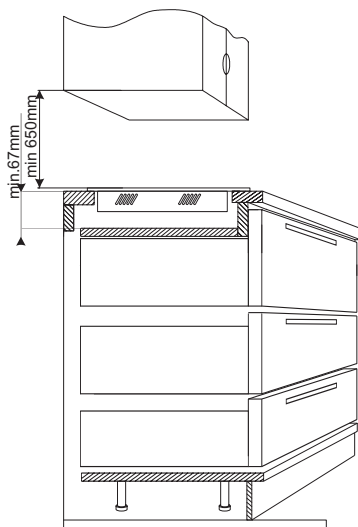

Atención: Al instalar la placa en la encimera del mueble de cocina, se debe montar un estante divisorio, tal como se muestra en el dibujo anterior. Cuando la placa se instala por encima del horno para empotrar, el montaje del estante distanciador no es necesario.

Está prohibido fijar la placa encima de un horno sin ventilación.

El cable de conexión debe ser conducido tal que no toque el protector inferior.

Instalación de la placa

- En el caso de una encimera de 38 mm de espesor, se deben usar 4 mangos tipo "A" para fijar la placa. La forma de montaje se detalla en los dibujos 3 y 4. Para una encimera de 28 mm de espesor, además de los mangos de tipo "A" se deben usar 4 tacos de madera de 15x15x50 mm. La forma de montaje se detalla en los dibujos 5 y 6.
- Comprobar que la junta queda perfectamente adherida a la placa.
- Atornillar un poco las abrazaderas en la parte baja de la placa.
- Limpiar la encimera de polvo, colocar la placa en el orificio y apretarla con fuerza contra la encimera.
- Colocar los mangos de forma perpendicular al borde de la placa y atornillar hasta sentir resistencia.

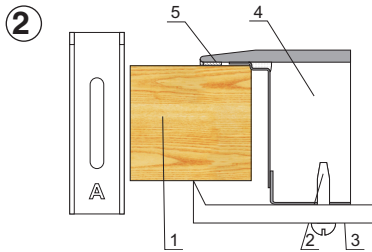

- 1 - Encimera del mueble
2 - Tornillo
3 - Mango de fijación
4 - Placa
5 - Junta de la placa

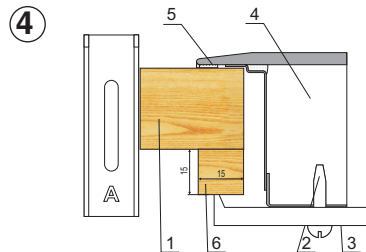

- 1 - Encimera del mueble
2 - Tornillo
3 - Mango de fijación
4 - Placa
5 - Junta de la placa
6 - Taco

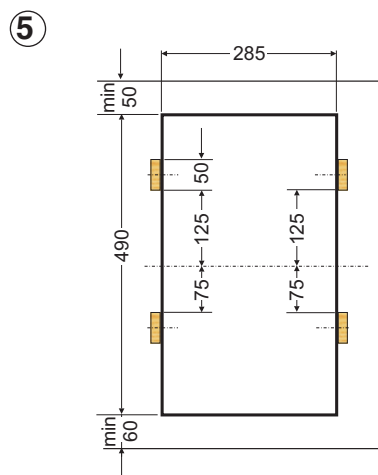
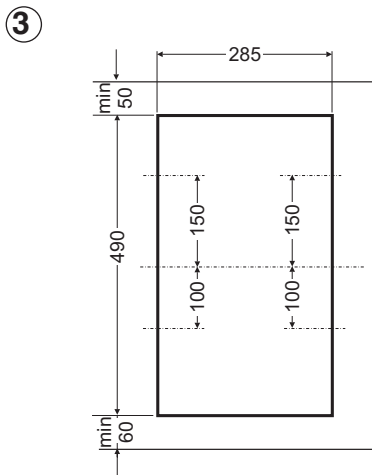



Conexión de la placa a la instalación eléctrica

Advertencia

La conexión a la instalación eléctrica sólo puede ser realizada por un instalador cualificado que cuente con los permisos oportunos. Se prohíbe modificar o cambiar la instalación eléctrica por cuenta propia.

La placa se fabrica para una alimentación con corriente alterna monofásica (220-240V 1N~50/60Hz) y está dotada de un cable de conexión de 3 x 1,5 mm².

Advertencia

La instalación eléctrica que alimenta la placa debe estar dotada de un interruptor de seguridad que facilite el corte de la corriente en casos de emergencia. La distancia entre los contactos del interruptor de seguridad debe ser como mínimo de 3 mm.

Antes de realizar la conexión del aparato a la instalación eléctrica lea la información incluida en la placa de datos y en el esquema de conexión.

Advertencia. El instalador debe entregarle al usuario el “certificado de conexión de la placa a la instalación eléctrica” que se encuentra en la garantía.

Cualquier otra forma de conexión de la placa distinta a la mostrada en el esquema puede provocar su deterioro.

Esquema de conexiones posibles

Advertencia. Tensión de los elementos calefactores: 220-240V.

Advertencia. En cada una de las conexiones el cable de tierra debe conectarse con un borne \oplus PE.

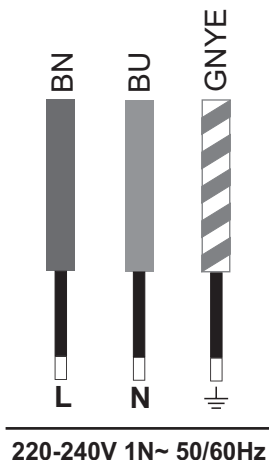

Cable de fase L: BN - marrón

Cable neutro N: BU - azul

Cable de tierra PE: GNYE - verde/amarillo

El circuito de alimentación de la toma debe estar protegido con un fusible de **16A**.

Se recomienda utilizar cable de conexión **H05VV-F, 3 x 1,5mm²**.

Nota. Cuando el cable de alimentación esté dañado, deberá ser sustituido por el fabricante o reparado por un especialista o persona cualificada para evitar cualquier peligro.

USO

Antes de poner en marcha la placa por primera vez

- En primer lugar, se debe limpiar a fondo la placa vitrocerámica. Las placas vitrocerámicas deben ser tratadas como el vidrio,
- Con el primer uso podrán emitir durante un cierto tiempo olores, por lo tanto deberá conectar la ventilación de la cocina o abrir la ventana,
- Realizar las operaciones de mantenimiento cumpliendo las instrucciones de seguridad.

Limitación del tiempo de funcionamiento

A fin de aumentar la fiabilidad del funcionamiento, la placa de cocción está equipada con un limitador de tiempo de funcionamiento para cada una de las zonas de cocción. El tiempo máximo de funcionamiento se determina en función del último nivel de potencia seleccionado. Si no se cambia el nivel de potencia de cocción durante mucho tiempo (véase la tabla), las zonas de cocción correspondientes se apagarán automáticamente y se activará el indicador de calor residual. Sin embargo, en cualquier momento se pueden encender y operar las distintas zonas de cocción según las instrucciones de uso.

Nivel de potencia de cocción	Tiempo máximo de funcionamiento en horas
1	10
2	5
3	5
4	4
5	3
6	2
7	2
8	1,5
9	1,5

La placa vitrocerámica de calentamiento está equipada con sensores que se activan mediante el tacto con el dedo de las superficies marcadas.

Cada activación del sensor se confirma con una señal acústica (a menos que se modifique en el menú de usuario utilizando la función de ajustes de sonido).



Hay que tener en cuenta que en el momento de encender y apagar, y cuando se ajusta el nivel de potencia de calentamiento **siempre se debe tocar un solo sensor**. En el caso de presión simultánea de más sensores (excepto la desactivación de la zona de calentamiento), el sistema ignora las señales de control introducidas, y al presionar durante más tiempo desencadena una señal de fallo.



Recipientes para cocinar adecuados

Para las cocinas con placa vitrocerámica existen vasos examinados especialmente para cocer y asar. Se debe seguir las indicaciones de sus fabricantes.

Los vasos para cocer que tengan fondo de aluminio o de cobre pueden dejar manchas de colores que suelen ser difíciles para eliminar. Se recomienda guardar precaución especial en caso de vasos esmaltados que después de cocer todo por accidente pueden ocasionar daños irrevocables. Para conseguir óptimo uso de energía, tiempos óptimos de cocción así como para prevenir que se quemen en la placa los platos, se debe seguir las siguientes indicaciones.

Fondo de olla

¡Los vasos para cocer / asar deben tener fondo estable y plano ya que un fondo con bordes afilados, rebabas y con restos de platos quemados pueden rasgar la placa vitrocerámica y dejar huellas como papel de lija!

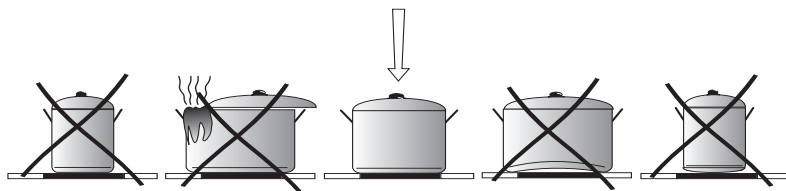

Dimensión de olla



El diámetro del fondo de ollas y de cacerolas debe corresponder exactamente al diámetro del elemento calefactor de la placa vitrocerámica.

Tapa de recipiente

La tapa en la olla previene que se escape el calor y por lo tanto reduce el tiempo de calentamiento y reduce el consumo de energía.

Panel de control

Tras conectar la placa a la red eléctrica, todos los LED y displays deben encenderse durante 1 segundo. También se mostrará la versión del software.

La placa solo puede encenderse desde el estado de stand-by mediante el sensor , siempre que la función de bloqueo del panel de control esté inactiva. Si, además del sensor,  se pulsan otros sensores al mismo tiempo, el panel no se enciende, sino que permanece en modo stand-by, muestra el error F1 y emite una señal acústica hasta que se suelten los sensores. Si se detecta una pulsación correcta del sensor , el panel pasa al modo activo y suena una breve señal acústica.

No coloque ningún objeto sobre los sensores del panel de control. Preste especial atención a que durante la cocción las ollas no sobresalgan del contorno de la zona de cocción. Colocar el recipiente demasiado cerca del panel de control o cubrirlo por completo provocará que aparezca el error F1, se inicie el procedimiento de seguridad y la placa se apague automáticamente.



Encendido de la placa de cocción

Al tocar el sensor principal  activamos la placa y en todos los iluminadores, durante 10 segundos aparecerá el „0”. Mediante los sensores +/- se ajusta el nivel de potencia de cocción deseado, seleccionando previamente el sensor de la zona de cocción (véase **Encendido de la zona de cocción**).



Si no se utiliza ningún sensor en un intervalo de 15 segundos, la placa de cocción se apaga.

Cuando la protección contra niños está activa, entonces no se podrá activar la zona de calentamiento (véase Desbloqueo de la zona de calentamiento)

Encendido de una zona de cocción

Tras encender la placa mediante el sensor , las zonas de cocción pueden manejarse de la siguiente manera:

1. Seleccionar la zona de cocción deseada con el sensor de selección de la zona de cocción (la asignación de los sensores corresponde a la distribución de las zonas de cocción),
2. Mediante los sensores +/- se ajusta el nivel de potencia de cocción deseado. Al pulsar por primera vez el sensor „+” la potencia se ajusta automáticamente en 9, mientras que al pulsar por primera vez el sensor „-” se ajusta en 4..
3. La confirmación de la potencia de cocción se produce automáticamente tras 10 segundos de inactividad o bien confirmando con el sensor de la zona de cocción.
4. Para cambiar el ajuste de potencia, al igual que en el punto 1, seleccione primero la zona de cocción deseada con el sensor de selección de zona y, a continuación, elija la potencia mediante los sensores +/- .



Si no se utiliza ningún sensor en 10 segundos y no se selecciona la potencia, la placa sale del modo de edición de zona.

La zona de cocción se activa en el momento en que se selecciona la potencia.

Desactivación de una zona de cocción

Una zona de cocción determinada se puede desactivar de la siguiente forma:

1. Seleccione la zona de cocción deseada con el sensor de selección.
2. A continuación, pulsando simultáneamente los sensores - y + se pone a cero el ajuste de potencia (alternativamente, se puede reducir gradualmente el valor con el botón „-” hasta alcanzar el 0).

En el indicador aparecerá la letra «H», el símbolo de calor residual.

Apagar toda la placa de inducción



La placa de cocción funciona cuando está conectada al menos una zona de cocción. Al pulsar el sensor principal, se apaga toda la placa de cocción emitiendo una señal acústica larga, y en el indicador de la zona de cocción se ilumina la letra “H”, símbolo de calor residual.

Función de bloqueo

La función de bloqueo está disponible tanto con la placa encendida como apagada. Sirve para proteger el aparato contra cambios no autorizados de los ajustes o el encendido por parte de niños, mascotas, etc.





Bloqueo de la placa de cocción

Para bloquear la placa de cocción, mantenga pulsado el sensor de bloqueo  durante 3 segundos hasta que el LED indicador se ilumine . Cuando el LED se ilumina, suena una breve señal acústica. El bloqueo puede activarse tanto durante la cocción como antes de apagar la placa, funcionando como un bloqueo puntual cuando la placa está apagada.

Función de bloqueo automático

La función de bloqueo automático sirve para que la placa se bloquee automáticamente cada vez que se apaga; no está destinada a bloquear el panel de control durante el uso.

La función se activa manteniendo pulsado el sensor  durante 6 segundos; entonces los indicadores de las zonas de cocción mostrarán H (arriba) y L (abajo) y se emitirá una señal acústica doble.

A partir de este momento, la placa se bloqueará automáticamente cada vez que se apague. Esto protege contra una puesta en marcha accidental. En tal caso, para encender la placa, primero debe desbloquearla manteniendo pulsado el sensor de bloqueo , durante 3 segundos, hasta que el LED se apague y se emita una única señal acústica.

Desactivación de la función de bloqueo automático

La desactivación de la función de bloqueo automático se realiza manteniendo pulsado el sensor  durante 6 segundos. Una vez transcurrido el tiempo, suena una breve señal acústica doble.

Función de ebullición automática

La función permite calentar a la máxima potencia durante el tiempo especificado en la tabla y, a continuación, reducir automáticamente el calor hasta el valor de destino seleccionado. La función puede utilizarse para aumentar temporalmente la potencia (para un calentamiento adicional) en cualquier momento de la cocción.

Activación de la función de ebullición automática

Primero debe seleccionar la zona de cocción, luego elegir el nivel de potencia entre 1-8 mediante el sensor +/- y, después, mantener pulsado el sensor de la zona durante 3 s; este paso activa la ebullición automática y sale del modo de edición de la zona.

La función puede activarse en cualquier momento para aumentar temporalmente la potencia manteniendo pulsado el sensor de la zona correspondiente durante 3 segundos.

La activación de la función de ebullición automática se indicará mediante un sonido y en el display de la zona correspondiente aparecerá la letra "A" alternando con el nivel de potencia.

La función puede desactivarse en cualquier momento volviendo a mantener pulsado el sensor de la zona.



Cambiar el ajuste de potencia de la zona mientras la función está activa desactivará la función de ebullición automática.



Tras transcurrir el tiempo de suministro de la potencia adicional, la zona de cocción pasará automáticamente al nivel de potencia seleccionado, que permanecerá visible en el indicador.

Grado de potencia de calentamiento de cocción	Tiempo de cocción rápida (min)
1	1
2	2,5
3	5
4	5,5
5	6,5
6	1
7	3
8	3
9	-

Indicador de zona caliente

Al apagar una zona de cocción caliente, en el panel se muestra la letra "H" como señal de "¡la zona de cocción está caliente!".



En este momento no se debe tocar la zona de cocción ni colocar en ella objetivos susceptibles al calor, ya que puede quemarse.



Durante un corte de corriente, el indicador de zona caliente "H" ya no se muestra. ¡A pesar de ello, las zonas de cocción pueden seguir estando calientes!



Función de pausa

Para activar/desactivar la función, basta con pulsar el sensor de pausa >||. En el modo de pausa, solo funcionan los sensores de bloqueo y el de encendido/apagado de la placa. La función puede estar activa durante 30 minutos. Transcurrido este tiempo, la placa se apagará. Si la zona de cocción está caliente, el display de dicha zona mostrará el símbolo de zona caliente "H".

Función del programador

Esta función permite programar el tiempo de funcionamiento de una zona de cocción determinada (la zona se apagará tras el tiempo transcurrido)

Con el indicador de zona de cocción activo y tras seleccionar la potencia, al pulsar el sensor del programador se memoriza dicha potencia y se accede al modo de ajuste de tiempo. El indicador de la zona de cocción activa deja de parpadear, mientras que el indicador de la función de reloj empieza a parpadear y el LED que indica la función del programador activa para esa zona parpadea, señalando la zona activa.

El ajuste del tiempo se realiza mediante los sensores „+” y „-”. Una sola pulsación del sensor „+” aumenta el valor de los minutos en 1, mientras que al pulsar el sensor „-” este disminuye en 1. También se puede mantener pulsado el sensor „+” o „-” para cambiar el valor de los minutos más rápidamente. Por ejemplo, para ajustar el tiempo en 20 minutos, se puede pulsar repetidamente el sensor „+” o mantenerlo pulsado hasta alcanzar el valor deseado.

El ajuste puede confirmarse pulsando el indicador/sensor del reloj o el sensor de cualquier zona. Si no se pulsa ningún botón durante 10 segundos, el panel memoriza automáticamente los ajustes y vuelve al modo activo.

Transcurrido el tiempo de cocción programado, se activará una señal acústica. Se puede desactivar tocando cualquier sensor o la alarma se desactivará automáticamente después de 60 segundos (según la configuración de fábrica).

En cualquier momento durante la cocción se puede cambiar el tiempo de cocción programado o desactivar completamente el temporizador. Para ello, debe seleccionar la zona cuyo tiempo desea cambiar, es decir, activar el indicador de zona, luego presionar el sensor del temporizador y cambiar el tiempo según la configuración del temporizador descrita anteriormente.

En la siguiente línea: Para restablecer rápidamente el temporizador a cero, presione simultáneamente los sensores + y -.

Cambio a otra zona (desde el modo de ajuste de zona y reloj)

Al pulsar el botón de selección de una zona distinta a la activa, se memorizan los ajustes de potencia y de reloj de la zona actualmente activa y, a continuación, se activa la zona seleccionada. En el panel se puede ajustar el tiempo de funcionamiento de forma independiente para cada zona de cocción, en un rango de 0 a 99 minutos. Transcurridos 10 segundos desde la última pulsación del botón de selección de zona, el reloj pasa al modo de visualización del tiempo más corto.



Función del temporizador

La función de reloj puede utilizarse como temporizador, el cual funciona independientemente de todas las zonas de cocción. Para activarlo, toque el indicador del reloj en cualquier momento durante el uso y, a continuación, ajuste el tiempo deseado de la misma forma que en la función del programador. Tenga en cuenta que, al ajustar el temporizador, ninguna de las zonas de cocción debe estar en modo de edición. La función también está disponible con la placa apagada.



El funcionamiento del temporizador se indicará mediante un LED parpadeante sobre el indicador. La desactivación de temporizador se realiza de la misma forma como la desactivación de la función de reloj con la zona programada.

Función TimeCheck

La función TimeCheck permite comprobar el tiempo de funcionamiento de la zona de cocción seleccionada.

La comprobación del tiempo solo es posible tras pulsar el sensor de la zona de cocción activa. El tiempo de funcionamiento se mostrará alternando con la indicación UP.



El tiempo solo puede comprobarse una vez transcurridos 60 segundos desde el inicio del funcionamiento de la zona de cocción.



La función no está operativa cuando se ha ajustado un tiempo de temporizador para la zona.



Función de Memoria

La función de memoria permite memorizar los parámetros ajustados actualmente para que, en caso de un apagado accidental de la placa (p. ej. por derrame de agua), se conserven los ajustes. En un intervalo de 59 segundos tras apagar el aparato, es posible restaurar los ajustes pulsando el sensor  y, a continuación, manteniendo pulsado el sensor de pausa durante 5 segundos. En el display aparecerán dos rayas verticales parpadeantes

En caso de desbordamiento, la función de memoria permite restaurar los ajustes, siempre que se haga en el plazo de 1 minuto tras el apagado de la placa.

Menú de usuario

El menú de usuario permite cambiar los ajustes generales de la placa para adaptarla a sus propias necesidades.

El menú de usuario solo puede abrirse con la placa apagada. Para ello, debe mantener pulsados simultáneamente los sensores  y  durante 1 segundo. Los ajustes actuales aparecerán en los displays de las zonas y del reloj.

P 60

|L|



Para elegir un programa, utilice el sensor slider para seleccionar el valor correspondiente según la tabla siguiente:

Ajuste (+/-)	1	2	3	4	5	6	7	8
Programa	P1	P2	P3	P4	P5	P6	S	R

Tras seleccionar el programa, para entrar en las opciones de ajuste, pulse el indicador/sensor del reloj. El display del programa dejará de parpadear y empezará a parpadear el display del reloj. Esto significa que se puede elegir el ajuste correspondiente para el programa seleccionado. Para confirmar el ajuste, pulse el indicador/sensor del reloj. El display del reloj dejará de parpadear y volverá a parpadear el display del programa.

P1 – Duración del sonido de alarma del programador/temporizador:

Ajuste (+/-)	Configuración
0	5 segundos
1	10 segundos
2	30 segundos
3	60 segundos (ajuste de fábrica)

P2 - Volumen:

Ajuste (+/-)	Configuración
0	Nivel inferior
1	Nivel medio
2	Nivel máximo (ajuste de fábrica)

P3 – Gama de sonidos activos:

Ajuste (+/-)	On/Off	Error	Alarm	Confirm	Change
0	on	on	-	-	-
1	on	on	on	-	-
2	on	on	on	on	-
3	on	on	on	on	on



On/Off: Sonido de encendido y apagado de la placa y de apagado por inactividad.

Alarm: Sonido del programador y del temporizador al finalizar la cuenta atrás.

Confirm: Sonido de los sensores: función de derretir, bloqueo/pausa, zona, ampliación de zona y sonido de activación de la ebullición automática.

Change: Sonido al cambiar los ajustes de potencia/tiempo (conmutación entre niveles de potencia/minutos).

P4 – Activación/desactivación de la función de ahorro de energía (Función Eco):

Se aplica exclusivamente a la variante del producto equipada con panel slider.

P5 – Activación/desactivación de la función de cuenta adelante (Función TimeCheck):

Ajuste (+/-)	Configuración
0	Desactivada
1	Activada (ajuste de fábrica)

P6 – Modo demo:

El modo demo es una función demostrativa que permite probar todas las opciones y ajustes del aparato sin activar realmente las zonas de cocción.

Ajuste (+/-)	Configuración
0	Desactivada
1	Activada

S (7) – Guardar ajustes:

Mantenga pulsado el sensor del reloj durante 3 segundos para guardar los ajustes y salir del menú. La operación se confirmará con una señal acústica larga.

R (8) – Restablecer los ajustes de fábrica:

Mantenga pulsado el sensor del reloj durante 3 segundos para restablecer los ajustes a los valores predeterminados y salir del menú. La operación se confirmará con una señal acústica larga.

LIMPIEZA Y MANTENIMIENTO

El cuidado en la limpieza de la placa por parte del usuario y su mantenimiento adecuado, tienen un impacto significativo en la extensión de su vida útil.



Al limpiar el cristal cerámico, rigen las mismas reglas que en el caso de las superficies de vidrio. Nunca use detergentes abrasivos o ásperos o arena para fregar o esponja con una superficie áspera. No utilice limpiadores de vapor.

Limpieza después de cada uso

- **Suciedad ligera sin quemar**

Limpia con un paño húmedo sin detergente. La aplicación de detergente para los platos puede causar decoloración azulada. Estas manchas difíciles no pueden ser eliminadas siempre con la primera limpieza, incluso cuando se utilice un detergente especial.

- **Suciedad muy adherida**

Retira con un raspador afilado. Luego limpia la vitrocerámica con un paño húmedo.

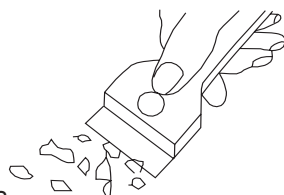

Eliminación de suciedad

- Eliminar las manchas ligeras de color perla (residuos de aluminio) de la placa enfriada con un agente limpiador especial. Las manchas claras de color de perla (residuos de aluminio)
- Los productos de limpieza especiales se pueden comprar en los grandes almacenes, tiendas electrotécnicas especializadas, droguerías, en las tiendas de alimentación y en salones de cocinas. Los rascadores afilados pueden comprarse en las tiendas de hogar y ferreterías de construcción, así como en las tiendas de accesorios de pintura.
- Nunca aplique el detergente encima de la placa caliente.
- Después de aplicar el agente limpiador, se recomienda dejar que se seque antes de limpiarlo con un paño húmedo. Alternativamente, los restos de detergente que queden deben limpiarse con un paño húmedo antes de volver a calentar la placa. De lo contrario, pueden ser corrosivos y dañar permanentemente la superficie de la placa.



El manejo incorrecto de la vitrocerámica no es motivo de reclamación.



Los arañazos en la placa de inducción y la decoloración de la superficie no afectan al correcto funcionamiento de esta.



PROCEDIMIENTO EN SITUACIONES DE EMERGENCIA

En cada situación de emergencia se debe:

- apagar la placa con el sensor adecuado, si es posible,
- Desconectar la fuente de alimentación apagando el fusible o retirando el enchufe de la toma,
- Informar de la reparación al servicio técnico.
- Algunas averías leves las puede resolver usted mismo, siguiendo las indicaciones presentadas en la tabla a continuación. Antes de contactar con el departamento de atención al cliente o el servicio técnico, compruebe los puntos correspondientes de la tabla.

PROBLEMA	MOTIVO	PROCEDIMIENTO
1.El aparato no funciona	- pausa en alimentación de energía	-compruebe los fusibles de la instalación doméstica.
2.el dispositivo no responde a los valores introducidos	- el panel de control no está habilitado	- conectar
	- el sensor se ha pulsado durante demasiado poco tiempo (menos de un segundo)	- pulse los sensores durante un poco más de tiempo
	- se han pulsado varios sensores simultáneamente	- pulse siempre un solo sensor a la vez (excepto en funciones especiales)
3. El dispositivo no responde y emite un pitido acústico largo	- está activada la protección contra niños (bloqueo)	- desactivar la protección contra niños (bloqueo)
4. El dispositivo no responde y emite un pitido acústico largo	- uso inadecuado (han pulsado los sensores inadecuados o demasiado rápido)	- reiniciar la placa
	- sensor(es) cubierto(s) o ensuciado(s)	- destapar o limpiar sensores
5.Todo el dispositivo se apaga	- después de encender no se han introducido ningún valor durante más de 15 s.	- activar de nuevo el panel de mandos e introducir los datos inmediatamente
	- sensor(es) cubierto(s) o ensuciado(s)	- destapar o limpiar sensores

6. Una zona de calentamiento no se desactiva	<ul style="list-style-type: none"> - limitación de tiempo de trabajo - sensor(es) cubierto(s) o ensuciado(s) 	<ul style="list-style-type: none"> - volver a conectar la zona de cocción - destapar o limpiar sensores
7. El indicador de calor residual no se enciende, a pesar del hecho de que las zonas de calentamiento están todavía calientes	<ul style="list-style-type: none"> - corte de energía, el dispositivo ha sido desconectado de la red 	<ul style="list-style-type: none"> - el indicador de calor residual funcionará de nuevo tras conectar la placa a la fuente de alimentación
8. En la pantalla del temporizador se muestra el símbolo F1	<ul style="list-style-type: none"> - suciedad en el panel de control o pulsación demasiado prolongada de un sensor 	<ul style="list-style-type: none"> - limpiar el panel de control
9. En la pantalla de la zona de cocción se muestra el símbolo F0, F2, F3, F6, F7, F8	<ul style="list-style-type: none"> - interferencias externas. 	<ul style="list-style-type: none"> - desconecte el aparato de la corriente durante 120 segundos desactivando el circuito de alimentación en la caja de fusibles.
10. Grieta en la placa vitrocerámica	 <p>¡Peligro! Desconectar inmediatamente la placa vitrocerámica de la red (interruptor de seguridad). Dirigirse al servicio técnico más cercano.</p>	
11. Cuando el defecto sigue todavía sin arreglarse.	<p>Desconectar la placa vitrocerámica de cocina de la red (interruptor de seguridad). Dirigirse al servicio técnico más cercano.</p> <p>¡Importante!</p> <p>Ustedes son responsables del estado correcto del aparato y su correcta uso en el hogar. Si debido a un error de ustedes en el funcionamiento del dispositivo, se ponen en contacto con el servicio, a pesar del período de garantía, este servicio será de pago.</p> <p>Para los daños producidos como efecto del incumplimiento de la presente instrucción, por desgracia no podemos responder.</p>	
12. Las funciones Eco y Timecheck (si están disponibles en el modelo) no funcionan	<ul style="list-style-type: none"> - cambio de ajuste en el menú de usuario. - modo demo activado. 	<ul style="list-style-type: none"> - comprobar y, si es necesario, cambiar los ajustes en el menú de usuario descrito en el manual.
<ul style="list-style-type: none"> - Falta de señales acústicas de la placa vitrocerámica - La placa vitrocerámica no calienta a pesar de haber ajustado la potencia de la zona 		



DATOS TÉCNICOS

Tensión nominal:	220-240V / 380-415V ~ 50Hz / 60Hz
Potencia nominal de la placa:	6,2 kW
- campo de calentamiento 2 x Ø 155 mm	1200 W
- campo de calentamiento 1 x Ø 190 mm	1700 W
- campo de calentamiento 1 x Ø 220 mm	2100 W
Dimensiones:	592 x 522 x 47
Peso:	ca. 7,3 kg

Cumple con los requisitos de la norma EN 603351; EN 6033526 en vigor en la Unión Europea.

Consumo de energía en modo de espera [W]	-
Consumo de energía en modo apagado [W]	0,3
Consumo de energía en modo de espera conectado a Internet (por wifi o cable ethernet) o emparejado mediante Bluetooth [W].	-
Tiempo de cambio automático al modo de espera/apagado [min]	1

GARANTÍA, SERVICIO POSVENTA

Garantía

Servicios de garantía según la tarjeta de garantía. El fabricante no asume ninguna responsabilidad por los daños causados por el uso incorrecto del producto

El fabricante del equipo sugiere que todas las reparaciones y ajustes sean realizados por el Servicio de Fábrica o el Servicio Autorizado del Fabricante. Las reparaciones deben ser realizadas solamente por la persona que tiene formación adecuada.

Dear customer,

From now on, your daily housework will be easier than ever before. Your appliance **FAGOR**  is exceptionally easy to use and extremely efficient. After reading these Operating Instructions, operating the appliance will be easy.

Before being packaged and leaving the manufacturer, the appliance was thoroughly checked with regard to safety and functionality.

Before using the appliance, please carefully read these Operating Instructions. By following these instructions carefully you will be able to avoid any problems in using the appliance. It is important to keep these Operating Instructions and store them in a safe place so that they can be consulted at any time.

Follow these instructions carefully in order to avoid possible accidents.

Sincerely,

FAGOR 
ELECTRODOMESTICO



NOTES ON SAFETY

- Before using the appliance for the first time, carefully read its Operating Instructions. This will ensure user safety and prevent damage to the appliance.
- The appliance is intended for household use only. Any other use (eg heating) is incompatible with the appliance's intended purpose and can pose a risk to the user.
- The manufacturer reserves the right to make design and specification changes that do not materially affect the appliance's performance.
- Note! The appliance and its accessible parts become hot during use. Care should be taken to avoid touching heating elements. Children less than 8 years of age shall be kept away unless continuously supervised.
- This appliance can be used by children aged from 8 years and above and persons with reduced physical, sensory or mental capabilities or lack of experience and knowledge if they have been given supervision or instruction concerning use of the appliance in a safe way and understand the hazards involved. Children shall not play with the appliance. Cleaning and user maintenance shall not be performed by children without supervision.
- Note! Unattended cooking on a hob with fat or oil can be dangerous and may result in fire.
- NEVER attempt to extinguish fire with water. Unplug the appliance and cover flame with lid or non-combustible blanket.
- Note! Risk of fire: do not store anything on the cooking surface.
- Note! If the cooking surface is cracked, turn off the power to avoid the risk of electric shock. The appliance is not intended to be operated by means of an external timer or separate remote-control system.

- Do not use steam cleaning equipment to clean the hob.
- Note! Do not use unsuitable hob guards that prevent children from accessing hob. Use of unsuitable hob guards can cause accidents.
- If the ceramic hob is operated in immediate vicinity to the radio, television set or other radio-frequency-emitting device, make sure that the hob's touch sensor controls operate correctly.
- The hob must be connected by an electrician or an authorised installer. This requirement does not apply to hobs with a factory-installed single-phase electrical wall plug.
- Do not install the hob over a heater lacking a fan, a dishwasher, a refrigerator, a freezer or a washing machine.
- The furniture in which the hob is installed must be resistant to temperatures up to 100°C. This applies to veneers, edges, surfaces made of plastics, adhesives and paints.
- The hob should only be used after it has been built in, in accordance with this operating instructions.
- Repairs to electrical appliances may only be conducted by specialists. Improper repairs can be dangerous to the user.
- To disconnect the appliance from the power supply, you must either switch off the main circuit breaker or unplug the hob.
- Children shall not play with the appliance.
- Cooking zones get hot soon after activation. Therefore do not activate a cooking zone before placing a pot on it. This also helps avoid wasting electricity.
- Once power is disconnected all settings and indications are erased. When electric power is restored caution is advisable. As long as the heating zones are hot, the display will show the "H" residual heat indicator.
- When mounting the hob, make sure that the power cable is not in contact with hob's housing.
- To prevent the risk of fire, do not leave the appliance unattended at any time during use.



- Do not use plastic containers and aluminium foil. They melt at high temperature and may damage the cooking surface.
- Make sure that food (especially sugar, citric acid, salt) and plastic utensil do not get in contact with hot cooking zones.
- If sugar or plastic accidentally fall on the hot cooking zone, turn off the hob and wearing oven mitts or heat-resistant gloves, use a scraper designed for ceramic or glass surfaces to immediately and carefully remove the spill from the surface. Protect your hands from burns and injuries.
- When cooking on ceramic hob only use pots and pans with a flat base having no sharp edges or burrs as these can permanently scratch the hob.
- Ceramic hob cooking surface is resistant to thermal shock. It can withstand cold or hot temperature.
- Avoid dropping objects on the cooking surface. Impact from pointed objects, such as spice bottles, may result in cracking or chipping of the cooking surface.
- If any damage to ceramic surface occurs, seething food can get into the live parts of the induction hob through damaged areas.
- If the cooking surface is cracked, turn off the power to avoid the risk of electric shock.
- Do not use the cooking surface as a cutting board or work table.
- Please follow the instructions for care and cleaning of ceramic hob. The warranty may be voided in the event of misuse or mishandling of the ceramic surface.
- Using the appliance for cooking and baking results in the emission of heat and moisture in the room in which it is installed. Make sure that kitchen is well ventilated. Natural ventilation openings or forced mechanical ventilation (exhaust hood) should be available.

TIPS ON SAVING ELECTRICITY



Using energy in a responsible way not only saves money but also helps the environment. So let's save energy! And this is how you can do it:

- Use cookware with a base that matches the size of the cooking zone.
- Cover your pans when possible to reduce energy consumption.
- Always keep the cooking zones and cookware bases clean.
- Soiled surface can prevent heat transfer – and repeatedly burnt-on spillages can often only be removed by products which cause damage to the environment.
- When cooking on induction hob only use pots and pans with a flat base having no sharp edges or burrs as these can permanently scratch the cooking surface.
- Do not install the hob in the immediate vicinity of refrigerator / freezer.

UNPACKING

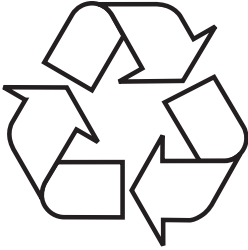

During transportation, protective packaging was used to protect the appliance against any damage. After unpacking, dispose of all packaging materials responsibly to minimise environmental impact.

All materials used for packaging the appliance are 100% recyclable and are marked with the appropriate symbol.

Note! Packaging materials, including bags, polyethylene, and polystyrene, present a choking hazard and should be kept away from children at all times during and following unpacking.

DISPOSAL OF OLD APPLIANCE



In accordance with European Directive 2012/19/EU and law on waste electrical and electronic equipment, this appliance is marked with the crossed-out waste bin symbol. This symbol indicates that the appliance must not be disposed of with household waste after use.

The user is obligated to dispose of this appliance at an authorised collection point for waste electrical and electronic equipment. Local collection points, shops, and local authority departments together provide a recycling scheme.

Properly disposing of old electrical and electronic equipment prevents environmental and health risks caused by hazardous components and improper handling.



YOUR APPLIANCE

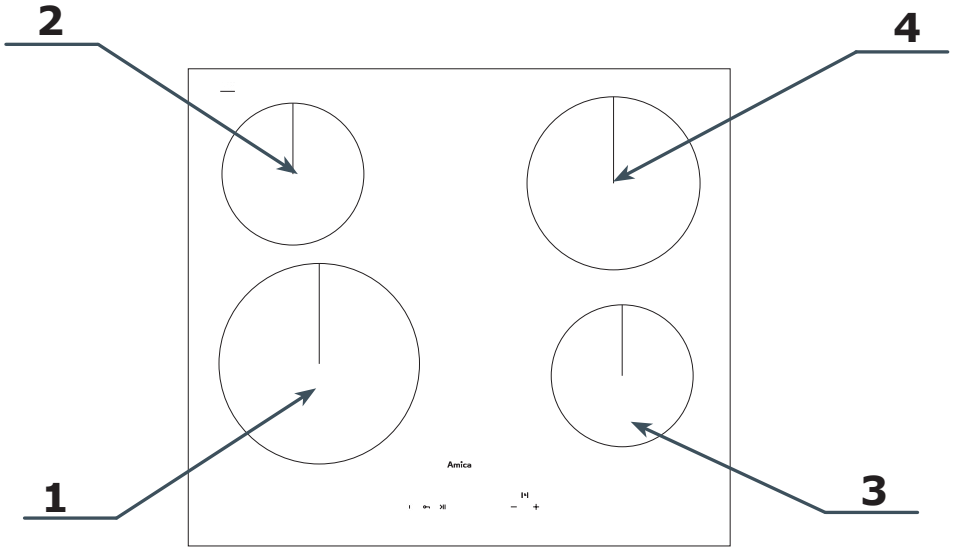

- 1. Front left cooking zone, diameter \varnothing 220 mm
- 2. Rear left cooking zone, diameter \varnothing 155 mm

- 3. Front right cooking zone, diameter \varnothing 155 mm
- 4. Rear right cooking zone, diameter \varnothing 190 mm

Control Panel

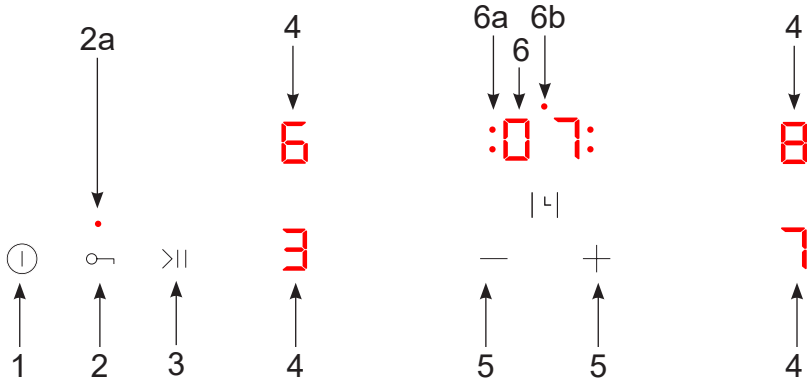

- 1. On/Off touch sensor
- 2. Child Lock touch sensor
- 2a. Child Lock touch sensor
- 3. The Stop'n go function touch sensor
- 4. Cooking zone selection sensor

- 5. +/- Power / time selection sensor - slider
- 6. Countdown Timer
- 6a. Countdown Timer indicator for individual cooking zone
- 6b. Minute Minder indicator

INSTALLATION INSTRUCTIONS

Make the worktop recess

- The worktop recess must be positioned at least 50 mm from the rear edge.
- The distance between the edge of the opening and the side wall of the furniture should be minimum 55 mm.
- Worktop must be made of materials, including veneer and adhesives, resistant to a temperature of 100°C. Otherwise, veneer could come off or surface of the worktop become deformed.
- Edge of the opening should be sealed with suitable materials to prevent ingress of water.
- Worktop opening must be cut to dimensions as shown on figure below.

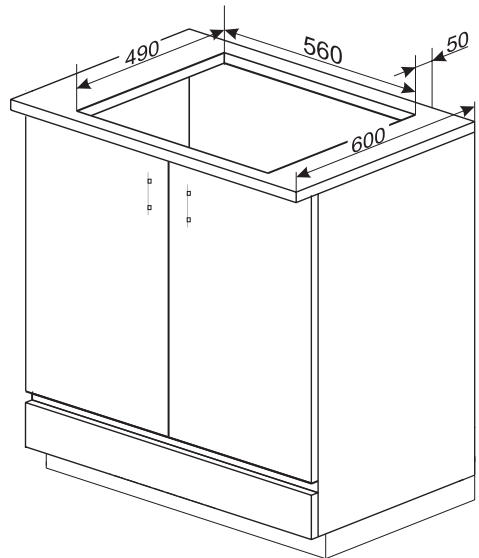
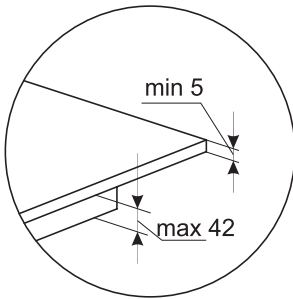
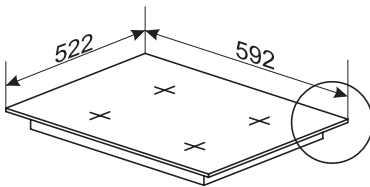



Install the hob flush with the worktop

- Worktop opening must be cut to dimensions as shown on figure below.

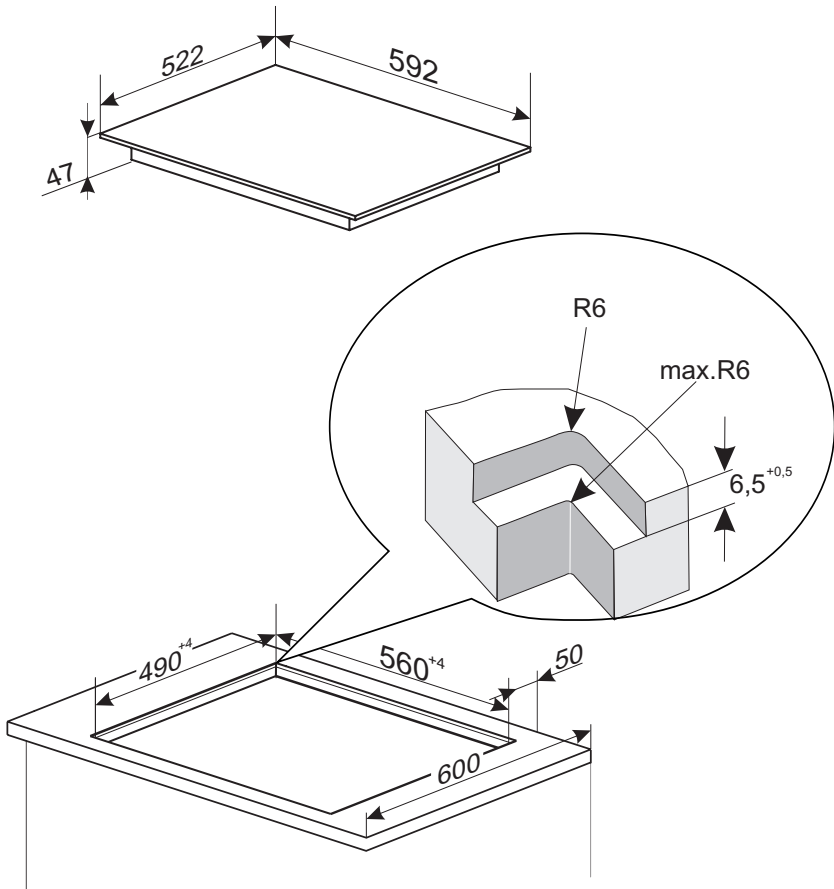

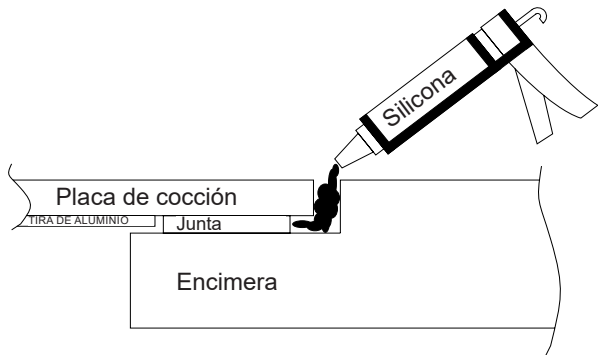
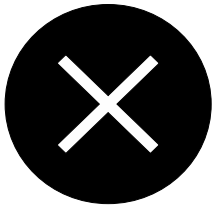
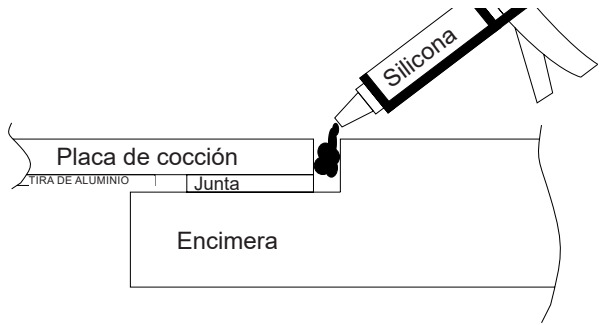

Note! The manufacturer is not liable for damage caused by incorrect hob installation, especially damage resulting from permanently gluing the hob to the worktop from below.

Tips for the installer

- It is best to install the hob flush with the kitchen worktop made of stone or ceramic tiles.
- The seal on the hob's underside edge prevents silicone from getting under the rim. If you need to lift the hob out of the opening, you must first cut the silicone seal around the rim using a sharp knife. If silicone gets past the seal and under the hob's glass, it will be impossible to cut out, and any attempt to remove the hob may crack the ceramic glass.
- The silicone used to seal the edges must be resistant to temperature of at least 160°C.
- To prevent moisture penetration, seal the exposed worktop edges using a suitable coating, such as a silicone-based varnish.
- Some silicones may cause discolouration of natural stone.
- The dimensions provided in the assembly drawing must be strictly followed.
- If your hob fails, please ensure it is safely removed from the worktop before the service technician arrives for the repair.



Option 1

Option 2

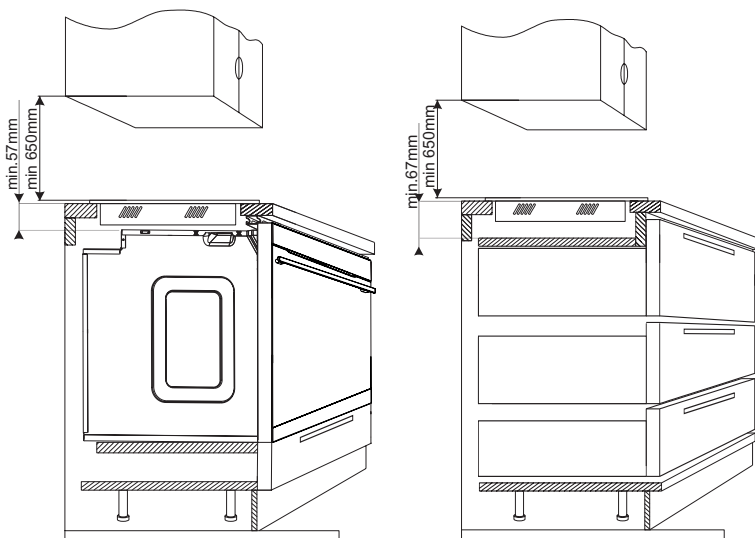

Note! When installing the hob kitchen worktop install a partition as shown here. If the hob is installed above a built-in oven the partition is not necessary. Do not install the hob above the oven without ventilation. Route electrical lead so that it does not touch the lower guard.

Installing bracket

- Use four “A” brackets for 48 mm thick worktops. Fit the hob into worktop opening as shown on figure 2 and 3. To properly secure hob in 28 mm and 38 mm thick worktop, use four 15x15x50 mm wooden blocks in addition to “A” brackets. Fit the hob into worktop opening as shown on figure 4 and 5.
- Check if adhesive seal is properly applied to the hob’s flange. Loosely attach fixing brackets to the bottom of the hob
- Remove dust from the worktop, insert hob into the opening and press in firmly,
- Position fixing brackets perpendicularly to the hob’s edge and tighten firmly.

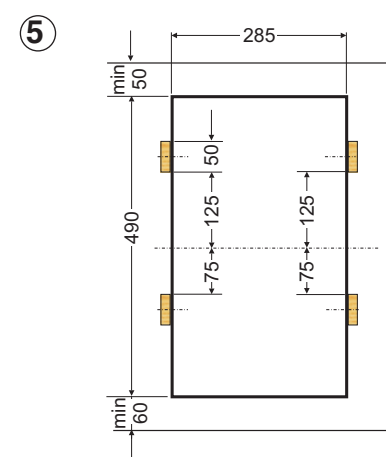
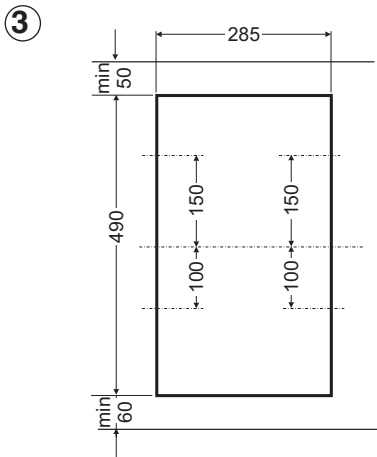
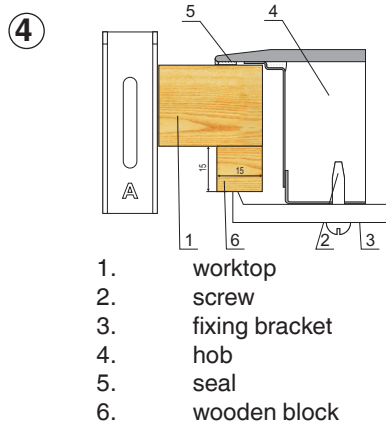
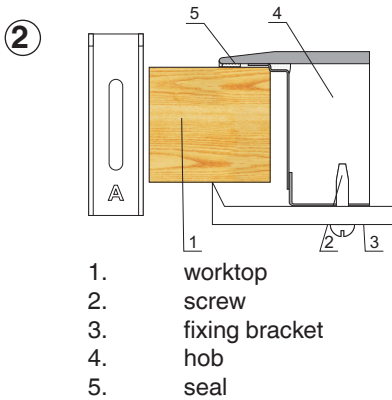



Electrical connection

Warning!

All electrical work should be carried out by a suitably qualified and authorised electrician. No alterations or wilful changes in the electricity supply should be carried out.

The hob is manufactured to work with a one-phase alternating current (220-240V 1N~50/60Hz) and is equipped with a 3 x 1,5 mm² connection lead.

The electricity supply for the hob must have a safety switch which enables the power to be cut off in case of emergency. The distance between the working contacts of the safety switch must be at least 3 mm.

Before connecting the hob to the power supply it is important to read the information on the data plate and the connection diagram.

Caution! The installer is obliged to provide the user with “appliance electrical connection certificate” (enclosed with the warranty card).

Connection diagram

Caution! Voltage of heating elements 220-240V.
Caution! In the event of any connection the safety wire must be connected to the ⚡ PE terminal.

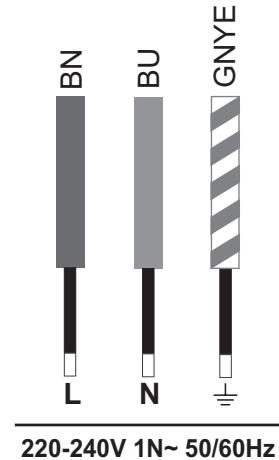

Live L: BN - brown
Neutral N: BU - blue
Earth PE: GNYE -green/yellow

Power circuit should be protected with a **16A** fuse.

Recommended type of connection lead:
H05VV-F, 3 x 1,5mm².

Important!

If the fixed power supply cable is damaged, it should be replaced at the manufacturer or at an authorized servicing outlet, or by a qualified person to avoid danger.

OPERATION

Before using the appliance for the first time

- Thoroughly clean your ceramic hob first. The ceramic hob should be treated with the same care as a glass surface.
- Switch on the ventilation in the room or open a window, as the appliance could emit an unpleasant smell during first use.
- Operate the appliance while observing all safety guidelines.

Limit the operating time

In order to increase efficiency, the hob is fitted with an operating time limiter for each of the cooking zones. The maximum operating time is set according to the last heat setting selected. If you do not change the heat setting for a long time (see table) then the associated cooking zone is automatically switched off and the residual heat indicator is activated. However, you can switch on and operate individual cooking zones at any time in accordance with the operating instructions.

Cooking heat setting	Maximum operating time [hours]
1	10
2	5
3	5
4	4
5	3
6	2
7	2
8	1.5
9	1.5

The ceramic hob is equipped with electronic touch control sensors, which are operated by touching the marked area with a finger.

Every sensor touch is confirmed by an audible beep, unless deactivated within the sound settings of the user menu.



When changing the heat setting, attention should be paid that **only one touch sensor at a time is touched**. If two or more sensors are touched simultaneously (unless turning off a cooking zone), the appliance will ignore the signals and may trigger a fault code if the contact is prolonged.

Choice of cookware

There is specially tested cookware available for cooking and baking in cookers with ceramic hob. Follow the instructions of their manufacturer.



Cookware with aluminium or copper base can leave stains, which very difficult to remove. Particular caution is advised in the case of enamel-painted cookware, which could cause irreparable damage when contents cooks off accidentally. To achieve optimal energy use, the optimal cooking times and to prevent seething food from getting burned on the hob, please follow these guidelines.

Cookware base:

Cookware should have always a stable, flat base. Base with sharp edges, burrs and the charred remains of food may scratch the ceramic hob!

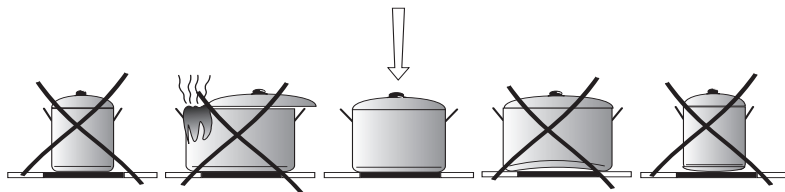

Cookware size:



Cookware diameter should correspond as closely as possible the diameter of the hob cooking zone.

Cookware lid:

Lid prevents heat from escaping and thus reduces heating time and lowers energy consumption.

Control Panel

After connecting the appliance to power, all indicators and displays should light up for 1 second. The software version will also be displayed.

The appliance can only be activated with the On/Off  touch sensor, provided that the Child Lock function is inactive. Pressing multiple sensors alongside the On/Off  sensor prevents activation, causing the appliance to emit a sound signal and display 'F1' until all sensors are cleared. Upon pressing the On/Off  sensor, the appliance will activate and acknowledge the command with an audible beep.



Do not place any objects on the sensors of the control panel. Make sure that cookware is not placed beyond the outline of the cooking zone. If you place cookware too close to the control panel or you cover any sensors, the hob will display F1 error and automatically turn off for safety.

Turn on the appliance

Touch the on/off sensor field ① to switch on the appliance. "0" will appear on all cooking zone displays. After choosing a cooking zone via its selection sensor, you can adjust the heat to the desired level using the +/- sensors (refer to 'Use a cooking zone').



If none of the sensors is touched within 15 seconds, the appliance switches itself off.

If child lock function is activated, the appliance cannot be switched on (see "Release the child lock").

Use a cooking zone

Once the hob has been activated using the On/Off ① sensor, the cooking zones can be operated according to the following instructions:

1. Select the desired cooking zone using the cooking zone selection sensor field. (Sensor field layout reflects the layout of individual cooking zones),
2. Set the desired heat level using the +/- sensors. "Pressing the [+] sensor for the first time automatically selects power level 9, while the first press of the [-] sensor defaults to power level 4.
3. The selected heat level is confirmed automatically after 10 seconds of inactivity or immediately upon touching the cooking zone selection sensor.
4. To change the heating power setting again as described in point 1, first select the desired cooking zone with the cooking zone selection sensor, and then select the power using the [+] / [-] sensors.



If a power level is not selected within 10 seconds of inactivity, the hob will exit the cooking zone adjustment mode.

The cooking zone is activated when its power is selected.

Turn off a cooking zone

Selected cooking zone may be switched off in the following way:

1. Select the desired cooking zone using the cooking zone selection sensor cooking zone.
2. To reduce the heat setting to 0, press the [-] and [+] sensors simultaneously, or use the [-] sensor to gradually decrease the power level.

The letter "H" appears on the display symbolising residual heat.

Turn off the appliance



The appliance operates when at least one cooking zone is on. To turn off the appliance, press the on/off sensor, you will hear a long beep and the residual heat indicator "H" appears on the cooking zone display.

The Child Lock function

The Child Lock function can be set when the appliance is turned on or off. The child lock is designed to prevent unauthorized setting adjustments or unintended operation of the appliance by children or pets.





Set the child lock

To lock the appliance, press and hold the Child Lock sensor  for 3 seconds until the indicator light  comes on. When the indicator light comes on you will hear a short beep. The Child Lock can be activated during operation or while the hob is turned off. If activated while off, it functions as a one-time safety lock that automatically deactivates the next time the hob is used.

Auto Child Lock

The Auto Child Lock is designed to secure the hob automatically every time it is turned off. Note that this feature does not lock the control panel while the hob is in use.

To activate the Auto Child Lock, press and hold  for 6 seconds - a double beep will sound, and the cooking zone indicators will display 'H' (top) and 'L' (bottom) to confirm.

From now on, the hob will automatically activate Child Lock every time it is turned off. This protects against inadvertent activation. When this feature is active, you must first unlock the hob before use and to do so press and hold the Child Lock sensor  for 3 seconds until the indicator turns off and you hear a single beep.

Deactivate the Auto Child Lock

To deactivate the Auto Child Lock, press and hold  for 6 seconds. A double beep indicates the function is now off.

Automatic boil function

The Automatic boil function heats the cooking zone at maximum power for a set duration (see table) before automatically reducing the heat to your selected target level. This function can be used to temporarily increase power (for reheating) at any time during cooking.

Activate the Automatic boil function

To activate the Automatic boil function select the desired cooking zone, use the slider to choose a power level between 1 and 8, press and hold the zone sensor for 3 seconds; this activates Automatic boil and automatically exits the adjustment mode for that zone.

The Automatic boil function can be activated at any time to provide a temporary power boost. Simply press and hold the sensor for the desired cooking zone for 3 seconds.

When Automatic boil is active, the hob will beep and the cooking zone display will alternate between the letter 'A' and the power setting.

To deactivate Automatic boil at any time, simply press and hold the cooking zone sensor again.



Manually adjusting the power level while Automatic boil is active will automatically deactivate the function.



After a certain time of operation at boosted power, the cooking zone switches back to the heat setting set, which will be shown on the display.

The heat setting	Fast cooking time [min]
1	1
2	2.5
3	5
4	5.5
5	6.5
6	1
7	3
8	3
9	-

Cooking zone residual heat indicator

Once a hot cooking zone is switched off, "H" is displayed on the relevant cooking zone display to warn that the "cooking zone is still hot!"



When the residual heat indicator is on, do not touch the cooking zone! There's a serious risk of burns. Also, avoid placing any heat-sensitive items on it until the residual heat indicator turns off.



The "H" residual heat indicator is not displayed during a power outage. However, cooking zones may still be hot!



The Stop'n go function

To turn the pause function on/off, simply press the pause sensor >|. While the appliance is in Pause mode, all controls are disabled except for the Child Lock and the On/Off sensors. The function can be active for 30 minutes. After this time, the hob will turn off. If a cooking zone is hot, the display for that zone will show the residual heat symbol "H".

Timer

The timer allows you to set a specific duration for any cooking zone; the zone will automatically turn off once the time has elapsed.

Once the cooking zone and power level are selected, press the timer sensor to lock in the power setting and enter duration setting mode. The active cooking zone display stops flashing, the timer display begins to blink, and a status light pulses next to the selected zone to confirm which timer is being adjusted.

Use the [+]/[-] sensors to set the time. Briefly tap the [+] or [-] sensors to adjust the timer duration in one-minute increments. Hold the [+] or [-] sensor to accelerate the time setting process. To program the timer for 20 minutes, either use sequential presses of the [+] sensor or hold it until the desired value is reached.

Confirm the setting by tapping the timer sensor or any of the cooking zone sensors. If no sensors are touched for 10 seconds, the appliance automatically saves and applies the new settings.

After the programmed cooking time has elapsed, an audible signal will activate. It can be turned off by touching any sensor or the alarm will turn off automatically after 60 seconds (according to factory settings).

At any time during cooking, the programmed cooking duration can be changed or the timer can be turned off completely. To do this, select the zone whose time you want to change by activating the zone indicator, then press the timer sensor and change the time according to the timer settings described earlier.

In the next line: To quickly reset the timer to zero, press the + and - sensors simultaneously.

Select another cooking zone (when adjusting cooking zone or timer settings)

Selecting a different cooking zone automatically saves the heat and timer settings for the current zone before activating the new one.



The appliance allows you to set an independent cooking duration for each zone, ranging from 0 to 99 minutes. If no zone is selected for 10 seconds, the display automatically switches to show the cooking zone with the least time remaining.



Minute Minder

The timer can also function as an independent minute minder that operates without turning off any cooking zones. The minute minder is activated by touching the timer sensor and following the standard time-setting procedure. Ensure that no cooking zone is currently being adjusted before attempting to set the minute minder. The minute minder function can also be used while the hob is switched off.

Minute minder activation will be indicated with a flashing indicator above the cooking zone display. Cancel the timer in the same way as you cancel the timer for a selected cooking zone.

After the programmed cooking time has elapsed, an audible signal will activate. It can be turned off by touching any sensor or the alarm will turn off automatically after 60 seconds (according to factory settings)

Time Check

The Time Check function allows you to view the elapsed cooking time for a selected zone. You can only check the elapsed cooking time by tapping the sensor of the active zone. The display will alternate between the elapsed cooking time and the 'UP' symbol.



The elapsed time can only be viewed once the cooking zone has been in operation for at least 60 seconds.



You cannot use the Time Check feature if a countdown timer has already been programmed for that specific zone.

Memory feature

The memory feature saves active settings to non-volatile memory, allowing the hob to retain its parameters in the event of an accidental shutdown, such as from a liquid spill. To restore your settings within 59 seconds of an accidental shutdown, turn the appliance back on with  and then hold the Stop'n go sensor for 5 seconds. The display will show flashing vertical lines.

In the event of a liquid spill, the memory feature enables you to restore previous settings, provided the recovery process is initiated within one minute of the hob powering off.

Configuration menu

Use the configuration menu to adjust the hob's default settings and tailor its functionality to your needs.

The configuration menu can only be accessed when the hob is turned off. To access the configuration menu, hold the  >|| sensors for 1 second. The current settings will appear on the cooking zone and timer display:



Use the slider sensor to select the desired configuration parameter according to the table below:

Setting (+/-)	1	2	3	4	5	6	7	8
Parameter	P1	P2	P3	P4	P5	P6	S	R

After selecting the configuration parameter, press the timer indicator to enter the parameter settings. The configuration parameter display will stop flashing and the timer display will start flashing. This indicates that you can select the desired setting for a given parameter. To confirm a setting, tap the timer indicator/sensor. The timer display stops flashing and the parameter display starts flashing again.

P1 – Timer/minute minder beep duration:

Setting (+/-)	Setting
0	5 seconds
1	10 seconds
2	30 seconds
3	60 seconds (default setting)

P2 – Volume:

Setting (+/-)	Setting
0	Lower volume
1	Medium brightness
2	Highest volume (default setting)

P3 – Confirmation beep settings:

Setting (+/-)	On/Off	Error	Alarm	Confirm	Change
0	on	on	-	-	-
1	on	on	on	-	-
2	on	on	on	on	-
3	on	on	on	on	on

On/Off: Hob on/off beep and hob inactivity off beep

Alarm: Timer and minute minder countdown complete beep.

Confirm: Touch sensor confirmation beep for melting function, lock/pause, cooking zone, cooking zone extension and the Automatic boil function.

Change: Beep when changing switching between power / time settings



P4 – Eco Function on/off

This feature is available exclusively in models equipped with a Slider control.

P5 – Time Check Function enable / disable

Setting (+/-)	Setting
0	Disabled
1	Enabled (factory setting)

P6 – the demonstration mode:

The demonstration mode enables you to explore all functions and display options without generating heat in the cooking zones.

Setting (+/-)	Setting
0	Disabled
1	Enabled

S (7) – Save settings:

Press and hold the timer sensor for 3 seconds to save the settings and exit the menu. The appliance will confirm with a long beep.

R (8) – Reset to factory settings:

Press and hold the timer sensor for 3 seconds to reset the settings to default values and exit the menu. The appliance will confirm with a long beep.

CLEANING AND CARE

Proper routine maintenance and cleaning of the appliance can significantly extend its trouble-free operation.



When cleaning ceramic surface, the same principles apply as for glass surfaces. Do not use under any circumstances any abrasive or caustic cleaners or scouring powders or pads! Do not use steam cleaning appliances.

Cleaning after each use

- **Unburned, light food residues**

Wipe off with a damp cloth without a detergent. The use of dishwashing liquid may cause a bluish surface discolouration. These persistent stains cannot always be removed right away, even using a special cleaner.

- **Dry sticking food residues**

Remove with a sharp scraper. Then wipe the ceramic glass with a damp cloth.

Remove dirt

- Bright stains of pearl colour (residual aluminium) can be removed from the cool hob using a special detergent. Limestone residue (e.g. after evaporated water) can be removed by vinegar or a special detergent.
- Special cleaners are available in supermarkets, electrical and home appliance shops, drug stores, as well as retail food shops and kitchen showrooms. Scrapers can be purchased in DIY and construction equipment stores, as well as in shops carrying painting accessories.
- Never apply a detergent on the hot cooking zone.
- After applying the cleaner let it dry and then wipe it wet. Any traces of the detergent should be wiped off clean with a damp cloth before re-heating. Otherwise, these may be corrosive and permanently damage the surface of the hob.

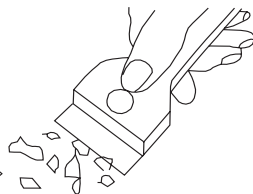

Improper handling of the ceramic glass is not covered by the warranty.



Scratches and surface discolouration do not affect proper operation of the induction hob.



TROUBLESHOOTING

In the event of any fault:

- If possible, turn off the hob with the on/off a sensor
- Disconnect the power supply by switching off the fuse or unplugging the appliance from the electrical outlet
- Call a Service Centre to have the appliance repaired
- By following the instructions given in the table below, you can correct some minor issues. Please check all points in the table before you refer the repair to customer service.

PROBLEM	POSSIBLE CAUSE	REMEDY
1.The appliance does not work	- no power	-Check the MCB or fuses in your home electrical distribution box.
2.Sensors do not respond when touched	- appliance is not turned on	- Turn on
	- sensor touched too briefly (less than one second)	- touch the sensor longer
	- multiple sensors touched at the same time	- always tap only one sensor (except for special functions)
3.The appliance does not respond and beeps briefly	- child lock feature is active	- deactivate child lock feature
4.The appliance does not respond and emits and extended beep	- improper use (wrong sensors touched or sensors touched too briefly)	- reconnect the hob
	- sensor fields covered or dirty	- uncover or clean the sensors
5.The appliance switches itself off	- no sensor field is touched for 15 seconds of activating the appliance.	- Switch on the appliance and set heat setting without delay
	- sensor fields covered or dirty	- uncover or clean the sensors
6.A single cooking zone turns off	- timer	- turn on the cooking zone again
	- sensor fields covered or dirty	- uncover or clean the sensors

7. Residual heat indicator is extinguished even though the cooking zones are hot	- a power outage or the appliance has been disconnected.	- the residual heat indicator will reappear as soon as power is restored to the hob.
8. F1 is shown on the timer display.	- soiled control panel or sensor held for too long	- clean the control panel
9. The following symbols are shown on the cooking zone display. F0, F2, F3, F6, F7, F8	- external power interference.	- Unplug the appliance from the power outlet for 120 seconds or disconnect the miniature circuit breaker (MCB) or fuse in your home electrical distribution box.
10. Ceramic hob surface is cracked	 <p>Danger! Immediately unplug the appliance or switch off the main circuit breaker. Refer the repair to the nearest service centre.</p>	
11. When the problem is still not remedied.	<p>Unplug the appliance or switch off the main circuit breaker. Refer the repair to the nearest service centre.</p> <p>Important! You are responsible for operating the appliance correctly and maintaining its good condition. If you call service as a result of operating the appliance incorrectly you will be responsible for the costs incurred even under warranty. The manufacturer shall not be held liable for damage caused by failure to follow this manual.</p>	
12. Eco and TimeCheck functions (if available) do not operate - The appliance does not emit any beeps - The hob fails to heat even though a power level has been selected for the cooking zone.	- Misconfiguration in the user menu. - Demonstration mode enabled.	- Consult the manual to verify and adjust the user menu settings if a change is necessary.



SPECIFICATION

Tensão nominal:	220-240V / 380-415V ~ 50Hz / 60Hz
Potência nominal da placa:	6,2 kW
- área de cozedura: 2 x Ø 155 mm	1200 W
- área de cozedura: 1 x Ø 190 mm	1700 W
- área de cozedura: 1 x Ø 220 mm	2100 W
Dimensões:	592 x 522 x 47
Peso:	Aproximadamente. 7,3kg

Cumpre os requisitos das normas EN 60335-1; EN 60335-2-6 vigentes na União Europeia.

Power consumption in standby mode [W]	-
Power consumption in off-mode [W]	0,5
Power consumption in networked standby mode [W]	-
Automatic standby/off time [min]	1

WARRANTY AND AFTER-SALES SERVICE

Warranty

Warranty service as stated on the warranty card. The manufacturer shall not be held liable for any damage caused by improper use of the product.



The manufacturer recommends that all repairs and adjustments be carried out by the Factory Service Technician or the Manufacturer's Authorised Service Point. Repairs should be carried out by a qualified technician only.

Prezado Cliente

A partir de hoje as tarefas cotidianas tornar-se-ão mais simples do que nunca. O aparelho  é uma combinação de extrema facilidade de utilização e excelente eficiência. Após uma análise do manual de instruções, a sua utilização não apresentará qualquer problema.

O equipamento, antes de abandonar a fábrica e ser embalado, foi controlado minuciosamente nos postos de controlo tendo em conta a sua segurança e funcionalidade.

Por favor, leia atentamente o manual de instruções antes de activar o aparelho. O cumprimento dos conselhos que nele se encontram protegê-lo-ão contra uma utilização incorrecta. O manual deve ser guardado e armazenado de forma a encontrar-se sempre à mão.

Deve respeitar convenientemente as instruções do manual, para evitar acidentes infelizes.

Atenciosamente





INSTRUÇÕES DE SEGURANÇA

- Ler o manual de utilização antes da primeira utilização da placa cerâmica. Desta forma assegura a sua segurança e evita uma danificação da placa.
- O aparelho foi concebido apenas como um aparelho de cozedura. Cada aplicação diferente (p. ex. para aquecer compartimentos) é contrária ao seu destino e pode ser perigosa.
- Ao produtor reserva-se o direito de introduzir alterações, que não influenciem o funcionamento do aparelho.
- Atenção. O aparelho e as suas peças acessíveis ficam quentes durante a utilização. Deve prestar especial atenção ao risco de contacto com os elementos de aquecimento. As crianças com menos de 8 anos de idade devem ser mantidas fora do alcance do aparelho, a não ser que encontrem-se sob supervisão contínua.
- O presente equipamento pode ser utilizado por crianças com ou mais de 8 anos de idade e por pessoas com capacidades físicas ou mentais reduzidas ou falta de experiência e conhecimento, se estas encontrarem-se sob supervisão ou procederem de acordo com a instrução de utilização, transmitida pelas pessoas responsáveis pela sua segurança. Prestar atenção para que as crianças não brinquem com o aparelho. A limpeza e as atividades de operação do aparelho não devem ser efetuadas por crianças sem supervisão.
- Atenção. A cozedura de gordura ou óleo sobre a placa sem supervisão, pode ser perigosa e levar a um incêndio.
- NUNCA deve tentar apagar o fogo com água, mas antes desligar o aparelho e então tapar a chama, p. ex. com uma tampa ou manta incombustível.
- Atenção. Perigo de incêndio: não acumular objetos sobre a superfície de cozedura.

- Atenção. Se a superfície da placa estiver partida, desligue o aparelho da fonte de alimentação para evitar a possibilidade de choque elétrico. O aparelho não deve ser controlado por um temporizador externo ou por um sistema de controlo remoto independente.
- Não utilizar equipamento de limpeza a vapor para limpar a placa.
- Atenção. Não use tampas inadequadas que impeçam que crianças acessem a placa. A utilização de proteções inadequadas pode ocasionar acidentes.
- Se a placa cerâmica for utilizada numa vizinhança direta de um rádio, televisor ou outra aparelhagem emissora, deve verificar se foi assegurado o funcionamento correto do painel de comando da placa.
- A placa deve ser ligada à rede por um instalador autorizado – electricista. Não se aplica a placas com cabo terminado em ficha monofásica instalada de fábrica.
- Não pode encastrar a placa por cima de um forno sem ventilador, por cima de uma máquina de lavar louça, refrigerador, congelador ou máquina de lavar roupa.
- Os móveis, nos quais for encastrada a placa, têm que ser resistentes a temperaturas de cerca de 100°C. Isso se aplica a colagens, bordas, superfícies feitas de plásticos, adesivos e vernizes.
- A placa só deve ser utilizada depois de embutida, de acordo com o presente manual de instruções.
- O arranjo dos aparelhos elétricos apenas deve ser feito por especialistas. Os arranjos não profissionais podem resultar em sérios riscos para o utilizador.
- O aparelho só é desligado da rede elétrica quando o disjuntor de segurança é desligado ou o cabo de alimentação da placa é removido da tomada.
- Prestar atenção para que as crianças não brinquem com o aparelho.
- As áreas de cozedura aquecem rapidamente após o seu ligamento. Por isso mesmo estas apenas devem ser ligadas após colocar os utensílios de cozedura. Desta forma evita um gasto desnecessário de energia elétrica.



- No caso de uma falha de electricidade na rede, são eliminadas todas as configurações. Recomenda-se ter cuidado após a tensão aparecer novamente na rede. Enquanto as áreas de cozedura estiverem quentes, o indicador de calor residual “H” será exibido.
- Durante a instalação da placa, deve certificar-se de que o cabo de alimentação não entra em contacto com a estrutura da placa.
- Durante a utilização do aparelho, não deixe a placa sem vigilância, uma vez que existe risco de incêndio.
- Não utilizar louça de plástico e de folha de alumínio. A mesma derrete em altas temperaturas e pode danificar o vidro cerâmico.
- Pratos e os seus ingredientes (especialmente: açúcar, ácido cítrico, sal) e plástico não devem entrar em contacto com as áreas de cozedura quentes.
- Se, por descuido, açúcar ou plástico entrarem em contacto com uma zona de cozedura quente, desligue a placa e raspe o resíduo imediatamente. Proteger as mãos contra queimaduras e feridas.
- No caso de utilização da placa cerâmica, deve utilizar apenas tachos e caçarolas com um fundo raso, sem bordas agudas e rebarbas, pois caso contrário podem surgir riscos permanentes do vidro.
- A superfície de cozedura da placa cerâmica é resistente ao choque térmico. A mesma é insensível, tanto ao frio, como ao calor.
- Deve evitar o choque de objetos contra o vidro. Os choques pontuais, p. ex. devido a uma queda da garrafa com especiarias, nalguns casos podem levar ao surgimento de quebras ou farpas da placa cerâmica.
- Se o vidro se danificar, os alimentos que transbordem podem entrar em contacto com as peças sob tensão da placa cerâmica.
- Se a superfície estiver partida, desligue a placa da alimentação para evitar a possibilidade de choque elétrico.
- Não deve utilizar a superfície da placa como tábua para cortar ou como tabuleiro operacional.

- Deve respeitar as indicações relativas à conservação e limpeza da placa cerâmica. No caso de um procedimento incorreto com a placa, não nos responsabilizamos a título de garantia.
- A utilização do aparelho para cozer e assar provocar cria calor e humidade no compartimento, no qual estiver instalado. Deve certificar-se de que o compartimento de cozinha está bem ventilado; deve manter os orifícios naturais de ventilação abertos ou instalar um sistema de ventilação mecânica (exaustor com extracção mecânica).

COMO POUPAR ENERGIA



Quem utiliza a energia de forma responsável, protege não só o seu orçamento, mas também age conscientemente a favor do meio ambiente natural. Por isso ajudemos, poupemos energia eléctrica! Pode fazê-lo do seguinte modo:

- Utilizar recipientes de cocção adequados, cujo diâmetro da base esteja ajustado ao tamanho da zona de cozedura.
- É essencial utilizar uma tampa, caso contrário o consumo de energia eléctrica aumentará significativamente!
- Cuidado pela limpeza das zona de cozedura e dos fundos dos tachos.
- As sujidades provocam interrupções na transmissão de calor – as sujidades fortemente queimadas, por muitas vezes apenas podem ser removidas já com produtos que têm um impacto forte no meio ambiente.
- Evitar o “controlo dos tachos” desnecessário.
- Não encastramento da placa na vizinhança imediata de frigoríficos /congeladores.

DESEMPACOTAMENTO

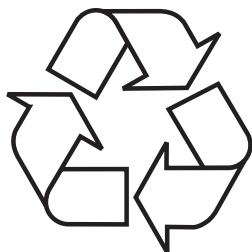

O aparelho foi protegido durante o seu transporte contra uma danificação. Após desembalar o aparelho, por favor elimine os elementos de embalagem sem qualquer prejuízo do ambiente.

Todos os materiais utilizados para a produção da embalagem são inofensivos ao ambiente natural, são 100 % recicláveis e foram identificados com o respectivo símbolo.

Atenção! Os materiais de embalagem (os saquinhos de polietileno, pedaços de esferovite, etc.) devem ser mantidos fora do alcance de crianças durante o desempacotamento.

ELIMINAÇÃO DE APARELHOS GASTOS



O presente aparelho está identificado com o símbolo de contentor de lixo barrado de acordo com a Directiva da União Europeia 2012/19/UE. Esta identificação informa de que o equipamento em questão não pode ser colocado juntamente com os restantes resíduos domésticos, após terminar a sua utilização.

O utilizador é obrigado a entregá-lo num ponto de recolha de aparelhagem eléctrica e electrónica gasta. Os pontos de recolha, incluindo os pontos de recolha locais, as lojas e as unidades municipais, criam um sistema apropriado, que possibilita a entrega de tal equipamento.

O tratamento correto dos resíduos de equipamento eléctrico e electrónico permite evitar consequências nocivas para a saúde de pessoas e para o meio ambiente, resultantes da presença de substâncias perigosas e da sua eliminação e tratamento incorretos.



O SEU APARELHO

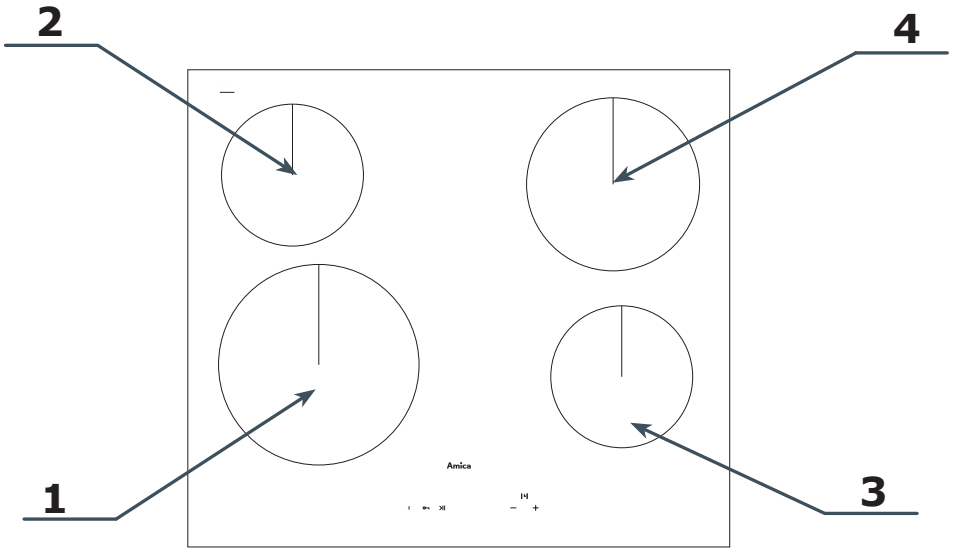

1. Área de cozedura – frontal esquerda
Ø 220
2. Área de cozedura – traseira esquerda
Ø 155mm

3. Área de cozedura – frontal direita
Ø 155mm
4. Área de cozedura – traseira direita
Ø 190mm

Painel de controlo

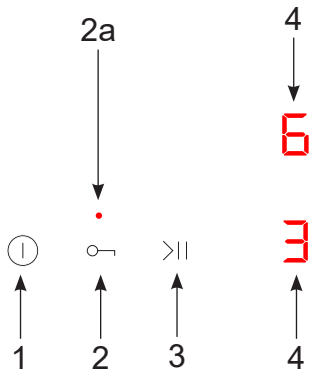

1. Sensor de Ligar / Desligar
2. Sensor da função de bloqueio do painel de comando
- 2a. LED indicador da função de bloqueio ativa
3. Sensor da função pausa
4. Indicador/sensor de zona de aquecimento

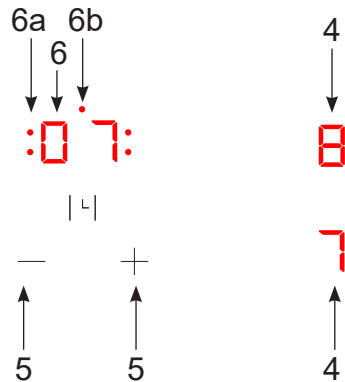

5. Sensor de seleção de potência/tempo+/-
6. Indicador / sensor da função de temporizador
- 6a. LED indicador da função de temporizador ativa para a respetiva zona de cozedura
- 6b. LED indicador da função de conta-minutos ativa

INSTALAÇÃO

Preparação do tabuleiro do móvel para o encastramento da placa

- Distância entre a extremidade do recorte e a extremidade posterior da bancada: mín. 50 mm.
- A distância entre a berma da abertura e a parede lateral do móvel deve ser de pelo menos 55 mm.
- Os móveis embutidos devem ter um revestimento e cola para sua colagem à temperatura de 100°C. O não cumprimento desta condição pode resultar na deformação da superfície ou no descascamento do revestimento.
- As bermas da abertura devem ser protegidas com um material resistente à absorção de humidade.
- O orifício no tampo deve ser feito de acordo com as dimensões apresentadas na figura abaixo.

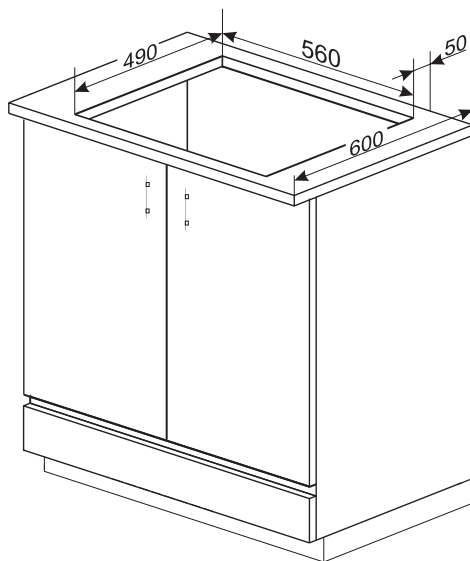
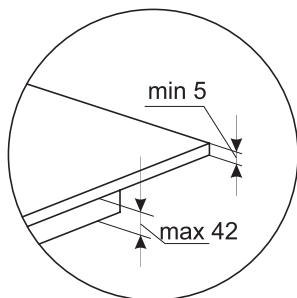
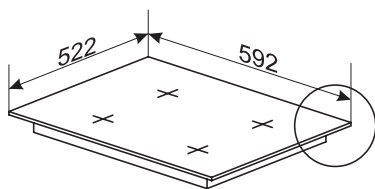



Instalação da placa ao nível do tampo

- O orifício no tampo deve ser feito de acordo com as dimensões apresentadas na figura abaixo.

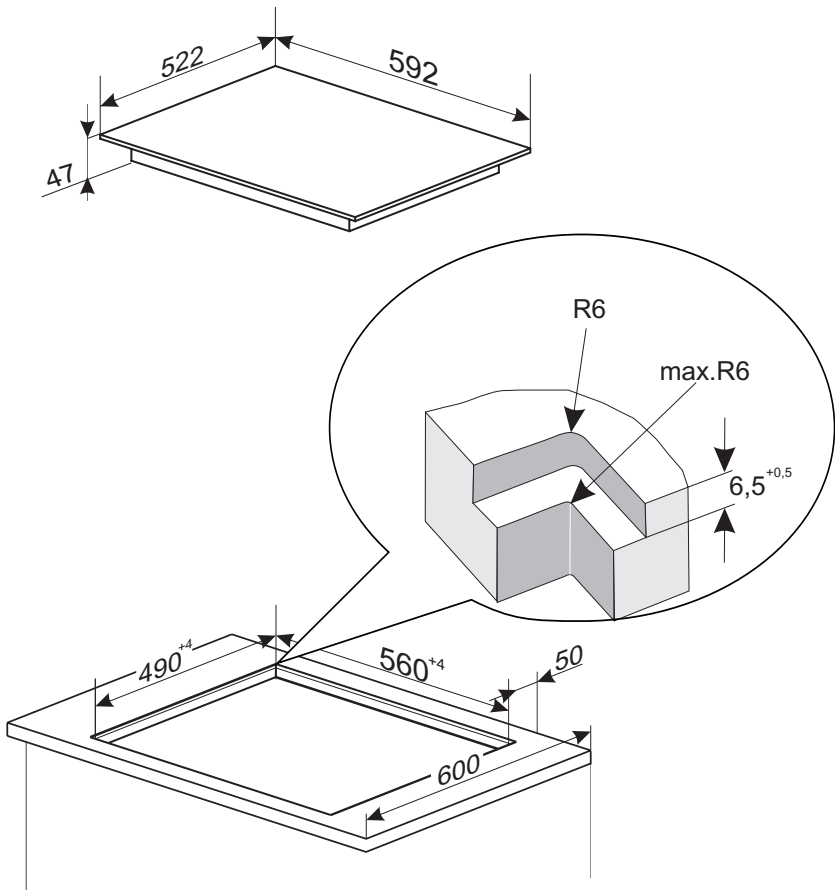

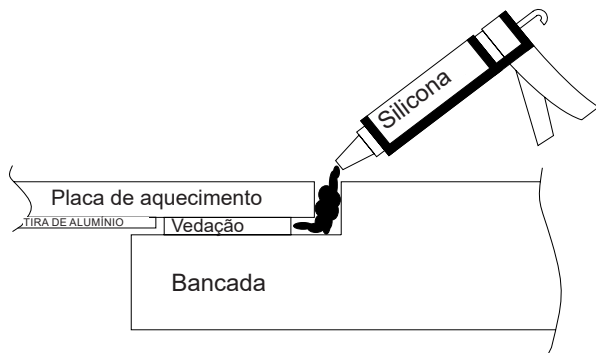
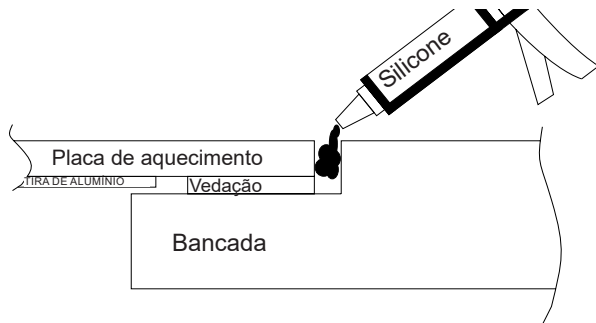

Atenção: O fabricante não se responsabiliza por quaisquer danos resultantes da montagem incorreta da placa no tempo de trabalho, em particular pela colagem permanente da placa ao tempo por baixo.

Indicações para o instalador

- É preferível instalar a placa de cozinha à face em bancadas de pedra natural ou de ladrilhos cerâmicos
- A junta colocada na parte inferior do rebordo da placa cerâmica deve impedir que o silicone penetre por baixo da extremidade da placa. Se for necessário remover a placa do orifício, deve ser utilizada uma faca afiada para cortar o silicone em redor da placa. Se o silicone penetrar por baixo da junta e atingir o vidro da placa, o corte do silicone não será possível, e a tentativa de remoção da placa poderá resultar na quebra do vidro cerâmico.
- O silicone utilizado para vedar as extremidades deve ser resistente a uma temperatura de, pelo menos, 160°C.
- Recomenda-se cobrir as extremidades expostas do orifício no tampo com um verniz adequado (por exemplo, um verniz à base de silicone) que proteja contra a penetração de humidade.
- Alguns silicones podem causar a descoloração da pedra natural.
- As dimensões fornecidas no desenho de montagem devem ser rigorosamente respeitadas.
- Em caso de avaria da placa, contacte o instalador para a remover do tampo, antes da chegada do técnico de assistência para efetuar a reparação.

Variante 1

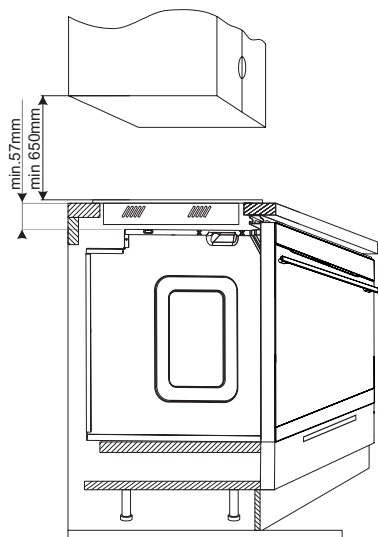

Variante 2

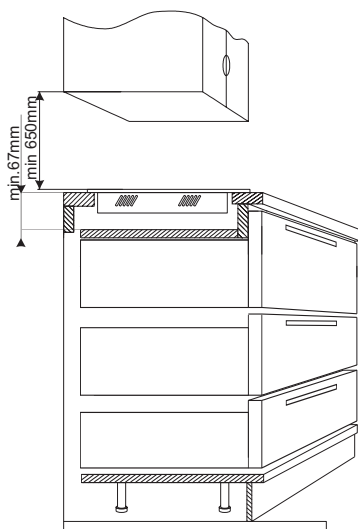

Atenção. Ao instalar a placa na bancada do armário de cozinha, deve-se montar uma prateleira divisória, conforme ilustrado na figura acima. Se a placa for instalada por cima do forno, não é necessária a montagem da prateleira-divisória durante o encastramento.

É proibida a montagem da placa por cima do forno sem ventilação.

O cabo de conexão da placa deve ser conduzido de modo a não tocar na protecção de baixo.

Instalação da placa

- No caso do tabuleiro com espessura de 38 mm deve utilizar 4 pegas “A” para a fixação. A forma de montagem foi indicada no des. 2 i 3. No caso do tabuleiro com espessura de 28 mm, além das pegas “A” deve utilizar adicionalmente 4 blocos de madeira com medidas de 15x15x50 mm. A forma de montagem foi indicada no des. 4 i 5.
- Verificar se a junta aderiu bem à placa.
- Aparafusar ligeiramente as pegas por baixo da placa.
- Limpar o tabuleiro, colocar a placa na abertura e apertar contra o tabuleiro.
- Colocar as pegas perpendicularmente à berma da placa e apertar até fazerem resistência.

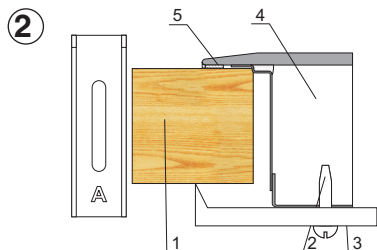

- 1 – tabuleiro do móvel
2 – parafuso
3 – pega de fixação
4 – placa
5 – junta da placa

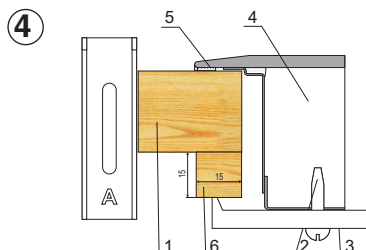

- 1 – tabuleiro do móvel
2 – parafuso
3 – pega de fixação
4 – placa
5 – junta da placa
6 – bloco de madeira

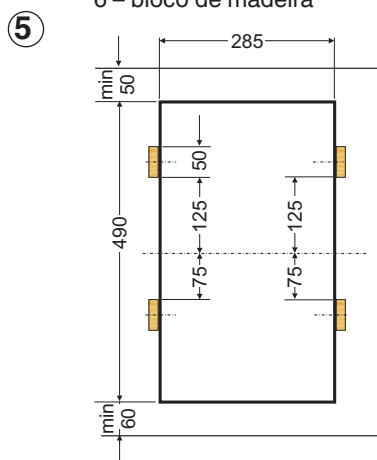
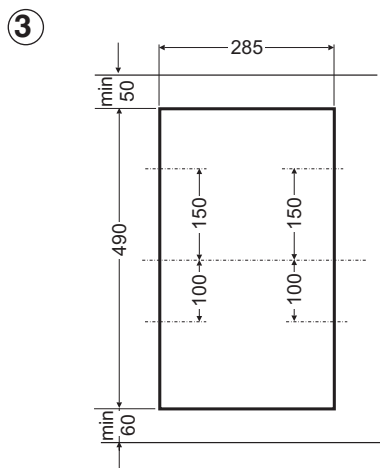



Conexão do forno à instalação eléctrica

Atenção!

Os trabalhos eléctricos devem ser realizados só pelo electricista autorizado e qualificado. Não pode fazer alterações e modificações intencionais da instalação de alimentação.

A placa de cozer está ligada à instalação monofásica da corrente alterna (220-240V 1N~50/60Hz) e tem cabo de ligação 3 x 1,5 mm².

Atenção!

A rede de alimentação do aparelho deve ter somente o interruptor de segurança que permite desligar a alimentação no caso de emergência. A distância entre as tomadas ativas do interruptor de segurança deve ser de pelo menos 3 mm.

Antes de ligar o aparelho à fonte de alimentação é necessário ler a informação que encontra-se na placa nominal e no esquema de ligação.

Atenção! O instalador é obrigado a entregar ao utilizador uma “certidão de conexão do produto à instalação eléctrica” (encontra-se no cartão de garantia).

Esquema de ligação

Atenção! Tensão dos elementos de aquecimento 220-240 V.

Atenção! Em cada ligação o cabo de terra deve estar ligado ao borne \oplus PE.

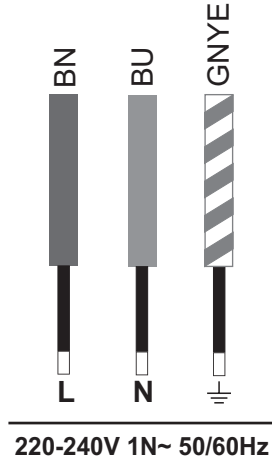

Fase L: BN - castanha

Neutro N: BU - azul

Ligação à terra PE: GNYE -verde/amarela

O circuito elétrico tem que estar protegido com um fusível **16A**.

Tipo de cabo de conexão recomendado:
H05VV-F 3 x 1,5mm².

Importante!

Se o cabo de alimentação está danado, para impedir o risco o fabricante deve realizar a alteração, ponto de serviço autorizado ou outra pessoa com qualificações.

Antes do primeiro ligamento da placa

- Primeiro deve limpar bem a placa cerâmica. A placa cerâmica deve ser tratada da mesma forma que superfícies de vidro.
- Durante a primeira utilização podem ser libertos cheiros, por isso deve ligar a ventilação no compartimento ou abrir a janela.
- Efectuar as operações ligadas à utilização respeitando as indicações de segurança.

Limite do tempo de funcionamento

Para aumentar a fiabilidade do funcionamento, a placa de cozedura está equipada com um limitador de tempo de funcionamento para cada uma das áreas de cozedura. O tempo máximo de funcionamento é estabelecido correspondentemente ao último nível de potência de cozedura seleccionado.

Se não alterar o nível de potência de cozedura durante um período mais longo (consultar a tabela), nesse caso a respectiva área de cozedura é desligada automaticamente e é activado o indicador de calor residual. No entanto pode ligar e utilizar a cada momento as respetivas áreas de cozedura, de acordo com o manual de instruções.

Nível de potência de cozedura	Tempo máximo de trabalho em horas
1	10
2	5
3	5
4	4
5	3
6	2
7	2
8	1,5
9	1,5

A placa de cozedura cerâmica está equipada com sensores controlados com um toque do dedo das superfícies designadas.

Cada utilização do sensor é confirmada por um sinal acústico (salvo se for alterado no menu do utilizador através da função de definições de som).



Deve prestar atenção para que no caso de ligamento e desligamento, tal como durante a configuração do nível de potência de aquecimento, **premir sempre apenas um sensor**. No caso de uma pressão simultânea de um número maior de sensores (excepto no caso de desligamento da área de cozedura), o sistema ignora os sinais de comando introduzidos e no caso de uma pressão longa dos sensores, emite um sinal de defeito.

Utensílios de cozedura apropriados

Os fogões com placa cerâmica têm utensílios de cozedura e assadura particulares, que foram especialmente testados. Deve respeitar as instruções dos seus fabricantes.

Os utensílios de cozedura com um fundo de alumínio ou de cobre podem deixar descolorações metálicas, muito difíceis de serem removidas. Recomenda-se uma atenção particular no caso de utensílios de esmalte, que após uma fervura total ocasional do conteúdo podem provocar danos irreversíveis. Para atingir um consumo óptimo de energia, um tempo de cozedura óptimo e para evitar a queimadura de produtos ferventes sobre a placa, deve respeitar as seguintes indicações.

Fundo do tacho

Os utensílios de cozedura / assadura devem ter um fundo estável, raso, pois um fundo com bermas agudas, rebarbas e com restos de produtos queimados pode riscar a placa cerâmica e ter um efeito abrasivo sobre a mesma!

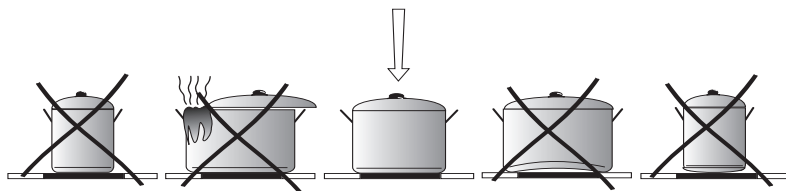

Medida to tacho

O diâmetro do fundo de tachos e caçarolas deve corresponder o máximo possível ao diâmetro do elemento de cozedura da placa.

Tampa do tacho

A tampa sobre o tacho evita a fuga de calor e desta forma encurtece o processo de aquecimento e diminui o consumo de energia eléctrica.

Painel de controlo

Após a ligação da placa à rede eléctrica, todos os LEDs e visores devem acender-se durante 1 segundo. Também será apresentada a versão do software.

A placa só pode ser ligada a partir do modo stand-by através do sensor , com a função de bloqueio do painel de comandos desativada. Se outros sensores forem pressionados simultaneamente com o sensor , o painel não se liga, permanecendo no modo stand-by, apresenta o erro F1 e emite um sinal sonoro até que os sensores sejam soltos. Se for detetada uma pressão correta no sensor , o painel passa para o modo ativo e é emitido um sinal sonoro curto.



Não coloque nenhum objeto sobre os sensores do painel de controlo. Preste uma especial atenção para que, durante o cozimento, os pratos não ultrapassem o contorno da zona de cozedura. Colocar um recipiente demasiado perto do painel de comandos ou cobri-lo totalmente causará o erro F1, ativando o procedimento de segurança e o desligamento automático da placa.

Ligamento da placa de cozedura

Ao tocar no sensor principal, ① ligamos a placa e surge o número „0” em todos os indicadores das zonas de cozedura. Através dos sensores +/- definimos o nível de potência de aquecimento pretendido, seleccionando previamente o sensor de selecção da zona de cozedura (ver **Ligar a zona de cozedura**).



Se não for utilizado nenhum sensor no intervalo de 15 segundos, a placa de cozedura desliga-se.

Se a protecção contra as crianças estiver activa, a placa de cozedura não pode ser ligada (consultar Desbloqueamento da placa de cozedura)

Ligamento da zona de cozedura

Após ligar a placa através do sensor ①, as áreas de cozedura podem ser operadas da seguinte forma:

1. Escolher a zona de cozedura pretendida com o sensor de selecção da zona de cozedura (a ordem dos sensores corresponde ao posicionamento das zonas de cozedura),
2. Através dos sensores +/- configuramos o nível de potência de aquecimento pretendido. O primeiro toque no sensor „+” define automaticamente a potência para 9, enquanto o primeiro toque no sensor „-” define a potência para 4.
3. A confirmação da potência de aquecimento ocorre automaticamente após 10 segundos de inatividade ou ao confirmar com o sensor da zona de cozedura.
4. Para alterar a configuração da potência de aquecimento, tal como no ponto 1, selecione primeiro a zona de cozedura pretendida com o sensor de selecção da zona de cozedura e, em seguida, escolha a potência através dos sensores +/- .



Durante 10 segundos, não irá utilizar o sensor de pressão, e não poderá desligar o sensor, o que fará com que este seja removido.

A zona de cozedura é ativada no momento em que a potência é seleccionada.

Desligamento de uma área de cozedura

Uma área de cozedura pode ser desligada da seguinte forma:

1. Escolhemos a área de cozedura pretendida com o sensor de escolha da área de cozedura.
2. Em seguida, ao pressionar simultaneamente os sensores - e + repomos a zero a configuração da potência de aquecimento (alternativamente, pode diminuir gradualmente o valor com o botão „-” até chegar a 0).

No indicador acende-se a letra “H” – símbolo de aquecimento residual.

Desligamento da placa de cozedura completa

A placa de cozedura funciona, enquanto estiver ligada pelo menos uma área de cozedura. Ao pressionar o sensor principal, desliga-se toda a placa de cozedura, emitindo um sinal sonoro longo, e no indicador da zona de cozedura acende-se a letra “H” - o símbolo de calor residual.

Função de bloqueio

A função de bloqueio está disponível tanto com a placa ligada como desligada. Destina-se a proteger o aparelho contra a alteração não autorizada das definições ou a ligação por crianças, animais de estimação, etc.

Ligamento da placa de cozedura

Ao tocar no sensor principal, ① ligamos a placa e surge o número „0” em todos os indicadores das zonas de cozedura. Através dos sensores +/- definimos o nível de potência de aquecimento pretendido, seleccionando previamente o sensor de selecção da zona de cozedura (ver **Ligar a zona de cozedura**).





Se não for utilizado nenhum sensor no intervalo de 15 segundos, a placa de cozedura desliga-se.

Se a protecção contra as crianças estiver activa, a placa de cozedura não pode ser ligada (consultar Desbloqueamento da placa de cozedura)

Função de bloqueio automático

A função de bloqueio automático serve para que a placa se bloqueie automaticamente sempre que for desligada – não se destina a bloquear o painel de comandos durante a utilização.

A função é ativada mantendo pressionado o sensor  durante 6 segundos; nesse momento, os indicadores das zonas de cozedura indicarão H (na parte superior) e L (na parte inferior) e será emitido um sinal sonoro duplo.

A partir deste momento, a placa bloquear-se-á automaticamente sempre que for desligada. Isto protege contra uma ativação involuntária. Neste caso, para ligar a placa, deve primeiro desbloqueá-la mantendo pressionado o sensor de bloqueio durante 3 segundos , até que o LED se apague e soe um sinal sonoro único.

Desativação da função de bloqueio automático

A desativação da função de bloqueio automático ocorre ao manter pressionado o sensor  durante 6 segundos. Decorrido este tempo, é emitido um sinal sonoro duplo curto.

Função de fervura automática

A função permite o aquecimento com a potência máxima durante o tempo definido na tabela e, em seguida, reduz automaticamente o aquecimento para o valor pretendido selecionado. A função pode ser utilizada para aumentar temporariamente a potência (para aquecimento adicional) em qualquer momento da cozedura.

Ativação da função de fervura automática

Primeiro, deve seleccionar a zona de cozedura, depois escolher o nível de potência entre 1-8 através do sensor +/- em seguida, manter pressionado o sensor da zona durante 3 segundos – este passo ativa a fervura automática e sai do modo de edição da zona.

A função pode ser ligada em qualquer momento para aumentar temporariamente a potência, mantendo pressionado o sensor da respetiva zona durante 3 segundos.

A ativação da função de fervura automática será sinalizada por um som e, no visor da respetiva zona, será apresentada a letra A alternadamente com o nível de potência.

A função pode ser desligada em qualquer momento ao manter pressionado novamente o sensor da zona.



A alteração da configuração de potência da zona, enquanto a função está ativa, desativa a função de fervura automática.



Após decorrer o tempo de fornecimento de potência adicional, a área de cozedura passa automaticamente para o nível de potência selecionado, que continua visível no indicador.

Nível de potência de cozedura	Tempo de cozedura rápida (min)
1	1
2	2,5
3	5
4	5,5
5	6,5
6	1
7	3
8	3
9	-

Indicador de zona quente

No momento em que uma zona de cozedura quente é desligada, surge no painel a letra "H" como sinal de que a "zona de cozedura está quente!".



Nesse período de tempo não deve tocar na área de cozedura devido à possibilidade de uma queimadura nem colocar sobre a mesma objectos, que sejam sensíveis ao calor!



Durante uma interrupção no fornecimento de energia elétrica, o indicador de zona quente "H" deixa de ser exibido. Apesar disso, as zonas de cozedura podem ainda estar quentes!



Função de pausa

Para ligar/desligar a função, basta pressionar o sensor de pausa >||. No modo de pausa, funcionam apenas os sensores de bloqueio e de ligar/desligar a placa. A função pode estar ativa durante 30 minutos. Decorrido este tempo, a placa desligar-se-á. Se a zona de cozedura estiver quente, o visor dessa zona apresentará o símbolo de zona quente "H".

Função Temporizador

A função permite definir o tempo de funcionamento de uma determinada zona de cozedura (após o tempo definido, a zona desliga-se).

Com o indicador da zona de cozedura ativo e após selecionar a potência, ao pressionar o sensor do temporizador, a potência definida é memorizada e entra-se no modo de definição de tempo. O indicador da zona de cozedura ativa para de pulsar, enquanto o indicador da função de relógio começa a pulsar, e o LED que sinaliza a função de relógio ativa para essa zona pisca, indicando a zona ativa.

A configuração do tempo é efetuada através dos sensores „+” e „-”. Um toque único no sensor „+” aumenta o valor dos minutos em 1, enquanto o toque no sensor „-” o diminui em 1. Também pode manter pressionado o sensor „+” ou „-” para alterar o valor dos minutos mais rapidamente. Por exemplo, para definir o tempo em 20 minutos, pode pressionar repetidamente o sensor „+” ou mantê-lo pressionado até atingir o valor pretendido.

A definição pode ser confirmada clicando no indicador/sensor do relógio ou no sensor de qualquer zona. Se não for pressionado nenhum botão durante 10 segundos, o painel memoriza automaticamente as definições e regressa ao modo ativo.

Após o tempo de cozimento programado, um sinal sonoro será ativado. Pode ser desligado tocando em qualquer sensor ou o alarme será desligado automaticamente após 60 segundos (de acordo com as configurações de fábrica)

A qualquer momento durante o cozimento, a duração do cozimento programada pode ser alterada ou o temporizador pode ser desligado completamente. Para isso, deve selecionar a zona cujo tempo deseja alterar, ou seja, ativar o indicador de zona, depois pressionar o sensor do temporizador e alterar o tempo de acordo com as configurações do temporizador descritas anteriormente. Na linha seguinte: Para redefinir rapidamente o temporizador para zero, pressione os sensores + e - simultaneamente.

Mudar para outra zona (a partir do modo de definição de zona e relógio)

Pressionar o botão de seleção de outra zona (que não a ativa) faz com que as definições de potência e do relógio da zona atualmente ativa sejam memorizadas, ativando em seguida a zona selecionada.



No painel, é possível definir o tempo de funcionamento de forma independente para cada zona de cozedura, num intervalo de 0 a 99 minutos. 10 segundos após a última pressão no botão de seleção da zona de cozedura, o relógio passa para o modo de exibição do tempo mais curto.

Função de temporizador de cozinh

A função de relógio pode ser utilizada como um temporizador, que funciona independentemente de todas as zonas de cozedura. Para o ativar, deve tocar no indicador do relógio em qualquer momento durante a utilização e, em seguida, definir o tempo pretendido da mesma forma que na função de relógio. Tenha em atenção que, ao definir o temporizador, nenhuma das zonas de cozedura pode estar no modo de edição. A função também está disponível com a placa desligada.

O temporizador será sinalizado por um LED a piscar acima do indicador. O desligamento do temporizador é feito da mesma maneira que o desligamento da função do temporizador no campo programado.

Após o tempo de cozimento programado, um sinal sonoro será ativado.

Pode ser desligado tocando em qualquer sensor ou o alarme será desligado automaticamente

após 60 segundos (de acordo com as configurações de fábrica)

Função TimeCheck

A função TimeCheck permite verificar o tempo de funcionamento da zona de cozedura selecionada.

A verificação do tempo só é possível após pressionar o sensor da zona de cozedura ativa. O tempo de funcionamento será exibido alternadamente com a indicação UP.



O tempo só pode ser verificado após decorridos 60 segundos desde o início do funcionamento da zona de cozedura.

A função não funciona quando foi definido um tempo de temporização para a zona.



Função de Memória

A função de memória permite memorizar os parâmetros definidos no momento, garantindo que as definições sejam mantidas em caso de desligamento acidental da placa (ex. devido a derrame de água). No prazo de 59 segundos após desligar o aparelho, é possível restaurar as configurações pressionando o sensor  e, em seguida, mantendo pressionado o sensor de pausa durante 5 segundos. No visor aparecerão dois traços verticais a piscar.

Em caso de derrame, a função de memória permite restaurar as definições, desde que seja feito no prazo de 1 minuto após o desligamento da placa.

Menu do utilizador

O menu de utilizador permite alterar as configurações gerais da placa para as adaptar às suas necessidades.

O menu do utilizador só pode ser aberto com a placa desligada. Para o fazer, deve manter pressionados simultaneamente os sensores  e  durante 1 segundo. As configurações atuais aparecerão no visor das zonas e do relógio:



Para selecionar o programa, utilize o sensor slider para escolher o valor correspondente de acordo com a tabela abaixo:

Configuração(+/-)	1	2	3	4	5	6	7	8
Programa	P1	P2	P3	P4	P5	P6	S	R

Após selecionar o programa, para entrar nas opções de configuração, deve pressionar o indicador/sensor do relógio. O visor do programa parará de pulsar e o visor do relógio começará a pulsar. Isto significa que pode selecionar a configuração correspondente para o programa em questão. Para confirmar a configuração, deve pressionar o indicador/sensor do relógio. O visor do relógio parará de pulsar e o visor do programa voltará a pulsar.

P1 – Duração do som do alarme do temporizador/minutário:

Configuração(+/-)	Configuração
0	5 segundos
1	10 segundos
2	30 segundos
3	60 segundos (configuração de fábrica)

P2 - Volume:

Configuração(+/-)	Configuração
0	Nível inferior
1	Nível médio
2	Nível máximo (configuração de fábrica)

P3 – Gama de sons ativos:

Configuração(+/-)	On/Off	Error	Alarm	Confirm	Change
0	on	on	-	-	-
1	on	on	on	-	-
2	on	on	on	on	-
3	on	on	on	on	on



On/Off: Som de ligação e desligamento da placa, e desligamento por inatividade.

Alarm: Som do temporizador e minutário após o fim da contagem decrescente.

Confirm: Som dos sensores: função de derretimento, bloqueio/pausa, zona, extensão de zona e som de ativação da função de fervura automática.

Change: Som ao alterar as definições de potência/tempo (alternância entre potências/minutos).

P4 – Ativação/desativação da função de poupança de energia (Função Eco):

Aplica-se exclusivamente à variante do produto equipada com o painel slider.

P5 – Ativação/desativação da função de contagem crescente (Função TimeCheck):

Configuração(+/-)	Configuração
0	Desligada
1	Ligada (configuração de fábrica)

P6 – Modo demo:

O modo demo é uma função demonstrativa que permite testar todas as opções e configurações do aparelho sem ligar efetivamente as zonas de cozedura.

Configuração(+/-)	Configuração
0	Desligada
1	Ligada

S (7) – Guardar configurações:

Mantenha pressionado o sensor do relógio durante 3 segundos para guardar as configurações e sair do menu. A operação será confirmada com um sinal sonoro longo.

R (8) – Repor definições de fábrica:

Mantenha pressionado o sensor do relógio durante 3 segundos para repor as definições para os valores predefinidos e sair do menu. A operação será confirmada com um sinal sonoro longo.

LIMPEZA E MANUTENÇÃO

O cuidado do utilizador pela manutenção corrente da placa limpa e a sua manutenção correcta, influenciam significativamente o prolongamento do seu funcionamento livre de defeitos.



Durante a limpeza do vidro cerâmico deve respeitar as mesmas regras que no caso de superfícies de vidro . Nunca se deve utilizar produtos de limpeza abrasivos ou agressivos nem areia para escovar ou uma esponja com superfície abrasiva. Não use limpadores a vapor.

Limpeza após cada utilização

• Sujidade leve, não queimada

Limpe com um pano húmido sem agentes de limpeza. A aplicação de um detergente para a louça pode resultar num surgimento de descolorações azuis. Estas manchas persistentes nem sempre podem ser removidas durante a primeira limpeza, mesmo no caso de utilização de um produto de limpeza especial.

• Sujidade muito aderente

Remova com um raspador afiado. Em seguida, limpe o vidro cerâmico com um pano húmido.

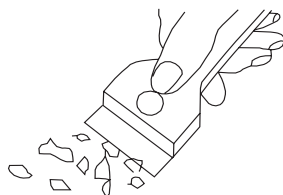

Remoção de sujidade

- As manchas claras com cor de pérola (resíduos de alumínio) podem ser removidas da placa de aquecimento com um produto de limpeza especial. Os resíduos de cálcio (p. ex. após salpicos de água fervente) podem ser removidos com vinagre ou um produto de limpeza especial.
- Produtos de limpeza especiais podem ser comprados em centros comerciais, lojas especiais com produtos de electrotécnica, drogarias, no comércio alimentar e em lojas de cozinha. Raspadeiras podem ser compradas em lojas de ferramentas e em lojas com produtos de construção, tal como em lojas com acessórios de pintura.
- Nunca deve colocar um produto de limpeza sobre a área de cozedura quente.
- Depois de aplicar o agente de limpeza, é melhor deixá-lo secar antes de limpá-lo com um pano húmido. Eventualmente os restos de produto do agente de limpeza que ficarem, devem ser limpos com um pano húmido antes de aquecer novamente. Caso contrário, podem ser corrosivos e danificar permanentemente a superfície da placa.



O manuseio incorreto do vidro cerâmico não é motivo de reclamação.



Arranhões na placa e descoloração na superfície não afetam o funcionamento correto da placa de indução.



PROCEDIMENTO EM SITUAÇÕES DE DEFEITOS

Em cada situação de defeito, deve-se:

- Se possível, desligue a placa com o sensor apropriado
- Desconecte a fonte de alimentação desligando o fusível ou removendo a ficha da tomada
- Comunique a reparação ao Centro de Assistência
- Alguns dos defeitos mais leves podem ser solucionados pelo utilizador, que deve seguir as indicações do quadro abaixo, antes de dirigir-se a um ponto de atendimento ao cliente ou de serviço, deve verificar os respectivos pontos da tabela.

PROBLEMA	CAUSA	PROCEDIMENTO
1.O aparelho não funciona	- interrupção da alimentação eléctrica	-verificar o fusível da instalação doméstica, se estiver queimado, deve ser trocado
2.O aparelho não reage aos valores introduzidos	- o painel de comando não foi ligado	- ligar
	- o sensor foi pressionado durante pouco tempo (menos de um segundo)	- pressione os sensores durante um pouco mais de tempo
	- foram pressionados vários sensores simultaneamente	- pressione sempre apenas um sensor de cada vez (exceto no caso de funções especiais)
3.O aparelho não reage e emite um sinal acústico curto	- está ligada a protecção contra as crianças (bloqueio)	- desligar a protecção contra as crianças (bloqueio)
4.O aparelho não reage e emite um sinal acústico longo	- utilização incorrecta (foram premidos os sensores incorrectos ou foram premidos demasiado rápido)	- iniciar a placa novamente
	- sensor(es) tapado(s) ou sujo (s)	- destapar ou limpar os sensores
5.O aparelho desliga-se por completo	- após o ligamento, não foram introduzidos nenhuns valores durante mais de 10 s.	- ligar novamente o painel de comando e introduzir imediatamente os dados
	- sensor(es) tapado(s) ou sujo (s)	- destapar ou limpar os sensores

6. Uma área de cozedura desliga-se	- tempo de funcionamento limitado	- ligar novamente a área de cozedura
	- sensor(es) tapado(s) ou sujo (s)	- destapar ou limpar os sensores
7. Não se acende o indicador do calor residual, apesar das áreas de cozedura ainda estarem quentes	- falha de electricidade, o aparelho foi desligado da corrente	- o indicador de calor residual funcionará novamente após ligar a placa à alimentação elétrica.
8. No visor do timer é apresentado o símbolo F1	- sujidade no painel de comando ou sensor pressionado durante demasiado tempo	- limpar o painel de comando
9. No visor da zona de cozedura é apresentado o símbolo F0, F2, F3, F6, F7, F8	- interferências externas	- desconecte a máquina da fonte de alimentação por 120 segundos desconectando o circuito de alimentação na caixa de fusíveis.
10. Ruptura na placa cerâmica de cozinha	 Perigo! Desligar imediatamente a placa cerâmica da rede elétrica (disjuntor de segurança). Contatar o ponto de serviço mais próximo.	
11. Se o defeito ainda não for eliminado	Desligar a placa cerâmica de cozinha da rede elétrica (disjuntor de segurança). Contatar o ponto de serviço mais próximo. Importante! É responsável pelo estado correcto do aparelho e a sua utilização correcta na habitação familiar. Se o serviço for chamado devido a uma utilização incorrecta, mesmo durante o período de garantia, a visita irá resultar em custos adicionais. Infelizmente não nos podemos responsabilizar pelos danos provocados pelo incumprimento do presente manual.	
12. As funções Eco e Timecheck (se disponíveis no modelo) não funcionam - Ausência de sinais sonoros da placa - A placa não aquece, apesar de ter sido definido o nível de potência da zona	- alteração das definições no menu do utilizador. - modo demo ativado.	- verificar e, se necessário, alterar as definições no menu do utilizador descrito no manual.



ESPECIFICAÇÕES TÉCNICAS

Tensão nominal:	220-240V / 380-415V ~ 50Hz / 60Hz
Potência nominal da placa:	6,2 kW
- área de cozedura: 2 x Ø 155 mm	1200 W
- área de cozedura: 1 x Ø 190 mm	1700 W
- área de cozedura: 1 x Ø 220 mm	2100 W
Dimensões:	592 x 522 x 47
Peso:	Aproximadamente. 7,3kg

Cumpre os requisitos das normas EN 60335-1; EN 60335-2-6 vigentes na União Europeia.

Consumo de energia modo de espera [W]	-
Consumo de energia no modo desligado [W]	0,5
Consumo de energia em modo de espera ligado à rede sem fio [W]	-
Tempo de transição automática no modo de espera/desligado [min]	1

GARANTIA, SERVIÇO PÓS-VENDA

Garantia

Atestado de garantia conforme a carta de garantia. O fabricante não se responsabiliza por quaisquer danos provocados pela utilização incorreta do produto.



O fabricante do produto recomenda que todos os reparos e as atividades regulatórias sejam efetuadas pelo Serviço do Fabricante ou pelo Serviço Autorizado pelo fabricante. Os reparos devem ser efectuados exclusivamente por pessoas com as respectivas qualificações.



FAGOR
ELECTRODOMÉSTICO

