

FAGOR
ELECTRODOMÉSTICO



PT

MANUAL DE INSTRUÇÕES

IO-WMS-4589 (05.2026./1)

PT

SECADORA DE ROUPA

3SFE-870BE



INICIAR O APARELHO APÓS LER O MANUAL

ELIMINAÇÃO DE APARELHOS GASTOS



O presente aparelho está identificado com o símbolo de contentor de lixo barrado de acordo com a Directiva da União Europeia 2012/19/UE e a Lei polaca sobre a gestão de equipamento eléctrico e electrónico gasto. Esta identificação informa de que o equipamento em questão não pode ser colocado juntamente com os restantes resíduos domésticos, após terminar a sua utilização.

O utilizador é obrigado a entregá-lo num ponto de recolha de aparelhagem eléctrica e electrónica gasta. Os pontos de recolha, incluindo os pontos de recolha locais, as lojas e as unidades municipais, criam um sistema apropriado, que possibilita a entrega de tal equipamento.

O tratamento correto dos resíduos de equipamento eléctrico e electrónico permite evitar consequências nocivas para a saúde de pessoas e para o meio ambiente, resultantes da presença de substâncias perigosas e da sua eliminação e tratamento incorretos.

DESEMPACOTAMENTO

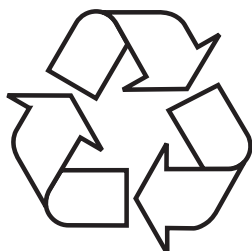

O aparelho foi protegido durante o seu transporte contra uma danificação. Após desembalar o aparelho, por favor elimine os elementos de embalagem sem qualquer prejuízo do ambiente.

Todos os materiais utilizados para a produção da embalagem são inofensivos ao ambiente natural, são 100 % recicláveis e foram identificados com o respectivo símbolo.

Atenção! Manter todos os materiais de embalagem (os sacos de polietileno, os pedaços de esferovite, etc.) fora do alcance de crianças durante o desembalamento.

ÍNDICE

ECOLOGIA NA PRÁTICA	3
INFORMAÇÕES BÁSICAS	5
SEGURANÇA E SÍMBOLOS NOS RÓTULOS DA ROUPA	6
INSTALAÇÃO DO APARELHO	15
CARACTERÍSTICAS DO APARELHO	20
MANUTENÇÃO E LIMPEZA	25
SOLUÇÃO DE PROBLEMAS DURANTE A UTILIZAÇÃO	27
GARANTIA, SERVIÇO PÓS-VENDA	29

ECOLOGIA NA PRÁTICA

Desde há muitos anos a empresa FAGOR consequentemente realiza a política ecológica. O cuidado do ambiente para nós é igual de importante como a utilização das tecnologias mais novas.

O desenvolvimento de tecnologia fez que também as nossas fábricas fossem mais amigáveis para o ambiente - durante a produção é usamos menos água, menos energia elétrica e produzimos menos esgotos e lixo.

Prestamos muita atenção também nos materiais utilizados na produção. Tentamos escolher somente os que não contêm substâncias nocivas e permitem a reciclagem e a utilização dos aparelhos após utilização.

Prezado Cliente!

Obrigado pela escolha da empresa Fagor. Desde há anos fornecemos eletrodomésticos, aparelhos com os quais as obrigações de casa é um prazer verdadeiro. Cada aparelho foi cuidadosamente inspecionado do ponto de vista da sua segurança e funcionalidade antes de abandonar a fábrica. Nós esforçamos muito para que a tecnologia moderna nos productos de Fagor sempre concorde com o desenho excepcional.

Pedimos uma leitura atenta do manual de instruções antes de iniciar o aparelho. Se observamos as indicações conteúdas nele podemos proteger contra a utilização inadequada e vai garantir o funcionamento longo e perfeito do aparelho. Se conhecemos as regras da utilização segura do aparelho vai permitir evitar os sinistros.

Deve salvar e manter o manual assim que no caso necessário poder ler. Contem a toda a informação necessária com a qual a utilização e a manutenção dos aparelhos de Fagor é fácil e agradável. Também incentivamos para conhecer os demais aparelhos oferecidos por nós.

Lhes desejamos que utilizem com prazer,



INFORMAÇÕES BÁSICAS



O aparelho é destinado somente para a utilização em casa e serve para secar os materiais têxteis e de roupa.

Antes de ligar o aparelho à tomada elétrica deve nivelar o aparelho. Ao fabricante reserva-se o direito de introduzir alterações, que não influenciem o funcionamento do aparelho.

UTILIZAÇÃO

- O aparelho apenas pode ser operado, após tomar conhecimento do presente manual.
- Nunca deve utilizar o aparelho ao ar livre ou em compartimentos, onde possam surgir temperaturas negativas.
- As crianças e as pessoas, que não tomaram conhecimento do manual, não devem utilizar a secadora de roupa.



Temperaturas inferiores a 0°C podem danificar o dispositivo! No caso de uma armazenagem ou transporte da secadora de roupa em temperaturas negativas, a utilização da secadora de roupa pode ser iniciada após aguardar um período de aclimatação de 8 horas num compartimento com temperatura positiva.

DECLARAÇÃO DO FABRICANTE

O fabricante declara pelo seguinte, de que o presente produto preenche os requisitos essenciais das seguintes directivas europeias:

- directiva de baixa tensão **2014/35/UE**,
- directiva de compatibilidade eletromagnética **2014/30/UE**,

e por isso o produto foi identificado C€ bem como foi lhe emitida uma declaração de conformidade partilhada com os órgãos de controlo do mercado.

	<p>A secadora não pode ser utilizada por: crianças abaixo dos 8 anos, pessoas com deficiência física ou mental, pessoas que não tem capacidades necessárias da utilização desse tipo de aparelhos. As pessoas assim devem ter supervisão adequada ou instrução da utilização segura do aparelho e sobre os perigos relativos. Deve cuidar que as crianças não joguem com o aparelho e também não façam nada que não esteja relacionado com o serviço ou manutenção. Deve permitir às crianças menores dos 3 anos qualquer acesso ao aparelho, apenas sob o cuidado das pessoas adultas.</p>
	<p>As crianças podem fechar-se nos aparelhos e encontrar-se com o mesmo na situação do risco de vida.</p>
	<p>O presente producto é aparelho eléctrico da categoria I e serve somente para secar telas lavadas com água, em casa. Durante o trabalho do aparelho deve utilizar a alimentação segura!</p>
	<p>A fonte de alimentação deve ter toma à terra. O cabo à terra deve encontrar-se enterrado e não pode estar ligado à rede pública como aqueduto ou gasoduto. O cabo à terra e neutral devem ter os seus símbolos e não podem ser unidos.</p>

	<p>Não deve superar a quantidade recomendada de têxteis. Deve respeitar as quantidades máximas do tamanho da carga. Utilizar o quadro dos programas de secagem do manual de utilização.</p>
	<p>Na secadora não se pode secar roupa após limpeza química.</p>
	<p>Não pode secar a roupa sem lavar.</p>
	<p>As coisas sujas com substâncias como óleo de cozinha, acetona, álcool, gasolina, querosene, produtos para eliminar manchas, trementina, cera e produtos para eliminar cera devem ser lavadas em água quente com detergente antes de secar.</p>
	<p>Ma secadora de cilindro não está permitido secar a borracha de espuma (espuma de latex), gorros para banho, tecidos à prova de água, roupa com forro borracha nem travesseiros com bastes de borracha.</p>
	<p>Os abrandadores de água para tecidos ou productos semelhantes devem ser utilizados de maneira determinada no manual de instruções.</p>

	<p>Na última parte do ciclo de secagem o aquecimento não funciona (ciclo de refrigeração) para que a roupa não sofra danificação e tenha temperatura adequada.</p>
	<p>Após cada utilização deve limpar o filtro para fibra e fios.</p>
	<p>Não permitir às fibras e aos fios acumular-se dentro da secadora.</p>
	<p>Deve-se garantir a ventilação adequada para evitar a penetração dos gases ao espaços dos aparelhos que combustem outros combustíveis também fumaça do fogo aberto.</p>
	<p>O ar de saída não pode ser conduzido ao conduto de lareira utilizado para evacuar os gases de escape do aparelho que combuste gás ou outro combustível.</p>

	<p>O aparelho não pode ser instalado detrás da porta fechada, porta de correr ou porta de batente ao lado contrário à secadora. A abertura completa da porta de secadora não pode ser limitada.</p>
	<p>A roupa suja com óleo pode acender-se espontaneamente, sobretudo baixo efeito do calor criado na secadora de tambor.</p>
	<p>O aquecimento faz reação da oxigenação do óleo. Durante a oxigenação é criado o calor adicional. Se o calor não pode ser dissipado a roupa pode acender-se assim que pode ocasionar ignição. Se empilhamos os tecidos sujos com óleo podemos prevenir a dissipação do calor e criar risco de incêndio.</p>

	<p>Se não podemos prevenir a secagem na secadora dos tecidos sujos com óleo vegetal ou óleo para cozinhar ou produtos sujos para cuidar do cabelo, primeiro deve-se os lavar na água quente com detergente. Assim podemos reduzir, mas não eliminar o risco.</p>
	<p>Tirar do bolso todos os objetos como isqueiros e fósforos, etc.</p>
	<p>Os aparatos com o cabo de alimentação danificado não podem ser utilizados!</p>
	<p>O aparelho está destinado para a utilização somente nos espaços fechados.</p>
	<p>Alcatifas, tapetes, etc. não devem obstruir as aberturas de saída do aparelho na parte frontal e traseira do aparelho.</p>

	<p>Se o aparelho aquece-se até obter a temperatura excessivamente alta, é necessário tirar imediatamente o conector da tomada.</p> <p>O conduto de alimentação deve cumprir as normas IEC e conduzir a corrente como na tabla abaixo. Se os requerimentos de acima não são cumpridos, para garantir a segurança dos consumidores é necessário adaptar imediatamente a instalação eléctrica de casa.</p>
	<p>Não está permitido atirar do cabo. Deve apanhar o conduto pelo conector.</p> <p>Não introduzir e não atirar o conector da tomada com as mãos molhadas.</p> <p>Não danificar o conduto de alimentação nem o conector.</p>

<p>Perigo de sofrer lesão</p>	<p>Não deve desmontar nem instalar a secadora sem conhecer previamente o manual de instruções ou sem supervisão.</p> <p>Não colocar a secadora na máquina de lavar sem jogo especial.(Para colocar a secadora de roupa sobre a máquina de lavar roupa deve comprar o jogo de peças especial. Para evitar risco, a secadora para roupa deve estar colocada pelo técnico de serviço do fabricante ou outra pessoa com instrução adequada)</p> <p>Não inclinar-se na porta aberta da secadora para roupa.</p> <p>Não colocar na secadora os objetos como candelas ou fogão eléctrico.</p>
<p>Perigo de danificação</p>	<p>Não sobrecarregue a secadora. Carregar a secadora na sua capacidade máxima ajudará a economizar energia.</p> <p>Não utilizar a secadora sem tampa nem suporte de filtro.</p> <p>Não secar a roupa sem centrifugar.</p>













<p>Perigo de danificação</p>	<p>Não expor a secadora no funcionamento direto dos raios solares. O aparelho destina-se a apenas à utilização doméstica.</p> <p>Não instalar a secadora nos espaços de alta umidade.</p> <p>Antes de limpar e manter deve atirar o conector da tomada. Não está permitido lavar o aparelho com água.</p> <p>Não arranjar o aparelho por conta própria, por razões de segurança. Os arranjos efetuados por pessoas sem as necessárias qualificações, podem constituir uma ameaça séria para o utilizador do aparelho.</p>
<p>Perigo de explosão</p>	<p>Não está permitido secar a roupa suja com substâncias inflamáveis como óleo, álcool porque pode ocasionar explosão.</p>

DESIGNAÇÃO DOS SÍMBOLOS NAS ETIQUETAS DA ROUPA

Atenção!

- Nunca sobrecarregar o aparelho.
- Não introduzir a roupa molhada da qual a água está a gotejar. Isso pode ocasionar a danificação da secadora ou provocar um incêndio.

Deve estar certo que o tecido da roupa pode ser secado na secadora de cilindro e prestar atenção nos seguintes símbolos:

É possível a secagem mecânica 	É possível secar na secadora de roupa 	Não secar no secador de roupa 	Não secar 
Secar após pendurar 	Secar na posição vertical 	Secar na posição horizontal 	Secar à sombra 
É possível limpar quimicamente em todos os solventes orgânicos 	Não limpar quimicamente 	Lavagem química nos solventes utilizados em geral para a lavagem química 	Lavagem química em aguarrás e triclorotrifluoroetano. 



Se escolhermos o programa de secagem, deve prestar atenção aos símbolos que se encontram nas etiquetas da roupa.

INSTALAÇÃO DO APARELHO

1

Descrição do equipamento

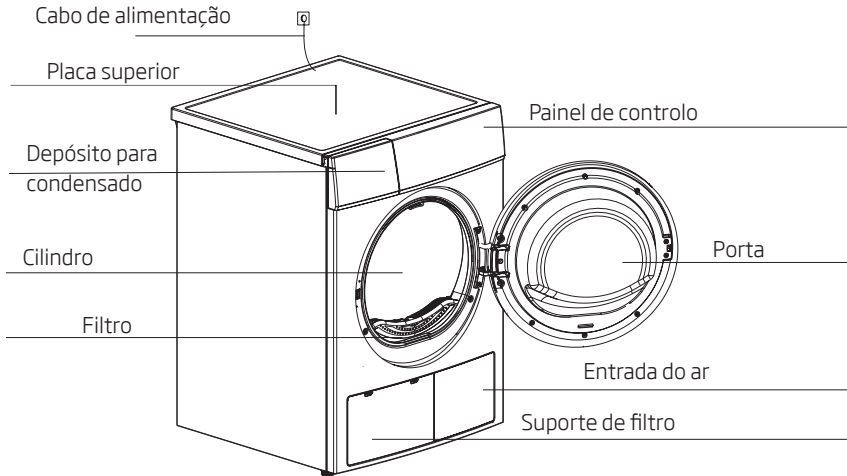

Atenção: Por favor, conhecer o aparelho que acabam de comprar.

2

Acessórios:

- Os seguintes elementos são opcionais para os respectivos modelos. Se na secadora encontram-se as seguintes peças, devem ser instaladas segundo o manual de abaixo. Durante a instalação deve utilizar luvas.

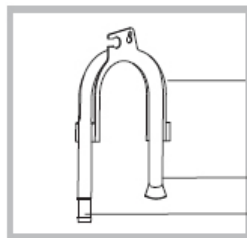

Punho para mangueira

Mangueira de evacuação de condensados

Acoplamento



A mangueira de evacuação deve ser instalada somente quando queremos que os condensados cheguem diretamente ao saneamento e não ao recipiente para condensados.

3

Instalação

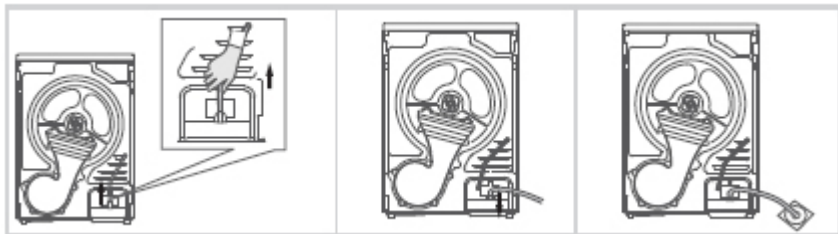

Puxe a mangueira de drenagem superior.

Ligue a mangueira de drenagem externa à bomba de água.

Coloque a mangueira de drenagem externa no ralo do chão (tenha cuidado para não dobrar a mangueira).

4

Transporte

- Transportar com cuidado. Não subir o aparelho a apanhar qualquer peça que sai. Não está permitido subir o aparelho a apanhar pelo porta. A máquina de secar não deve ser transportada na posição horizontal.

5

Posição de montagem correta

- Recomenda-se para a comodidade colocar o aparelho perto da máquina de lavar.
- Deve-se instalar a secadora no lugar onde não acumula-se o pó. Ao redor do aparelho deve haver acesso do ar livre. Não bloquear a entrada frontal do ar nem a grelha da entrada do ar da parte de trás do aparelho.
- Para minimizar as vibrações e o barulho durante o trabalho da secadora, deve colocar o aparelho na superfície dura e nivelada.
- Nunca atirar os pés do aparelho. Não limitar o espaço debaixo do aparelho se o colocar no tapete alto, ripas de madeira ou objetos semelhantes. Isto pode conduzir ao sobreaquecimento de aparelho.

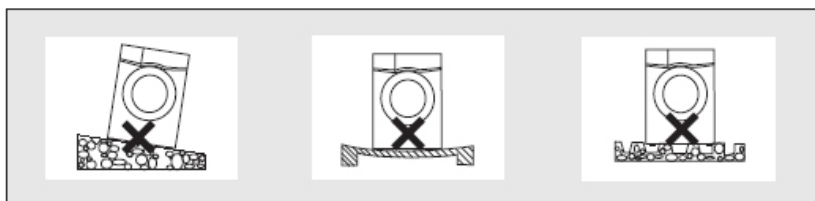

6

Nivelção

- Após colocar no lugar fixo, com o nível de bolha verificar que a secadora está nivelada. Quando é necessário ajustar os pés com uma ferramenta.

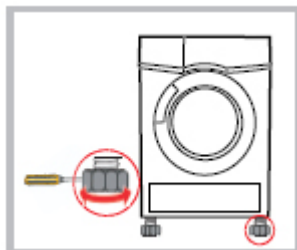

- Certificar-se de que a alimentação é igual como na chapa de identificação do aparelho.
- Não ligar o aparelho por meio da extensão nem adaptador

7

Início rápido



Antes de iniciar certifique-se que o aparelho está corretamente instalado.

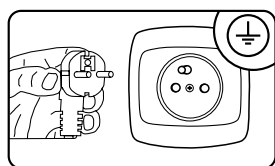

Ligar

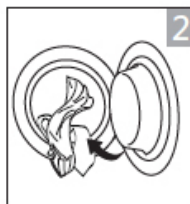

Introduzir têxteis

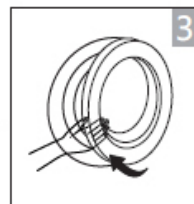

Fechar a porta

Secagem:



Iniciar



Escolher o programa



Escolher a função ou programa predefinido



Iniciar

Após secagem:

- É audível um sinal e o ecrã mostra o valor "0:00".

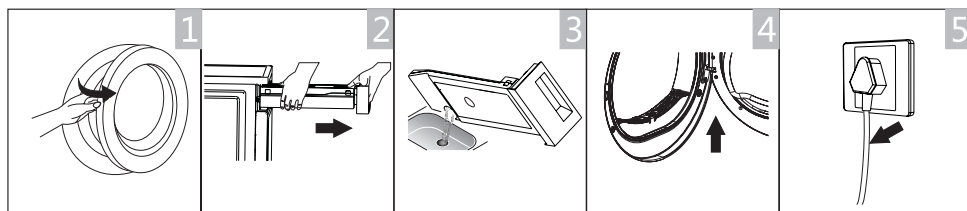

Abrir a porta e atirar os têxteis

Atirar o recipiente

Vaziar os condensados

Limpar o filtro



Desligar



Se a tomada tem comutador para desligar a alimentação deve pôr o comutador na posição desligada.

Antes da primeira secagem

Deixar o aparelho para 2 horas após o transporte. Antes da primeira utilização limpar o interior do cilindro com o pano suave.

1. Colocar uns panos limpos no cilindro.
2. Introduzir o conector na tomada de alimentação e premir [].
3. Seleccione o programa [Tempo de Secagem] e pressione o botão [].
4. Após acabar o programa, deve limpar o filtro de conformidade com o capítulo "Limpeza e manutenção".

Durante a secagem, a compressora e a água fazem barulho e isto é normal.

Seque apenas peças adequadas para secagem na máquina. Em relação às etiquetas acerca da lavagem:



Adequada para secagem na máquina



Processo de secagem normal: A secagem na máquina é possível com carga normal e temperatura de 80°.













Processo de secagem suave: Seja cauteloso ao secar na secadora. Escolha o processo suave com ação térmica reduzida.



Não secar no secador de roupa: Itens não são adequados para secagem na máquina.

Antes de cada secagem:

1. Antes de secar deve centrifugar a roupa na máquina de lavar. A alta velocidade de centrifuga pode reduzir o tempo de secagem e poupar energia.
 2. Para que a secagem tenha efeito homogêneo, deve sortear a roupa segundo os tecidos e o programa de secagem.
 3. Antes da secagem deve fechar os zípers, botões, fechar os cintos, etc.
 4. Não deve secar excessivamente a roupa porque pode ser rugada facilmente.
 5. Não secar produtos de borracha nem de tecidos elásticos.
 6. Para proteger-se contra as irritações de pele pelo vapor ou elementos do aparelho quentes, pode abrir a porta somente após acabar o programa de secagem.
 7. Para prevenir a prolongação do tempo de secagem e para aumentar o consumo de energia, deve limpar o filtro e vaziar o recipiente após cada utilização.
 8. Não secar a roupa após a limpeza química.
 9. Para secar a roupa de lã para que o tecido ficar mais fresco e felpudo deve escolher o programa adequado.
- Peso aproximado da roupa seca (unidades separadas)

Roupas de fibras mistas (aprox. 800 g) 	Casaco (800g aproximadamente para algodão) 	Calças ganga (800g aproximadamente) 	Mantas (900g aproximadamente para algodão) 
Lençãos (600g aproximadamente para algodão) 	Roupa de trabalho (1120g aproximadamente) 	Pijama, camisa de dormir (200g aproximadamente) 	Camisa de manga comprida (300g aproximadamente para algodão) 
Camisa de manga curta (180g aproximadamente para algodão) 	Bermudas (70g aproximadamente para algodão) 	Meias (50g aproximadamente de fibra mista) 	



Nunca sobrecarregar o aparelho.

Não introduzir a roupa molhada da qual a água está a gotejar. Isso pode ocasionar a danificação da secadora ou provocar um incêndio.

DESCRIÇÃO DO PAINEL DE COMANDO E DO ECRÃ

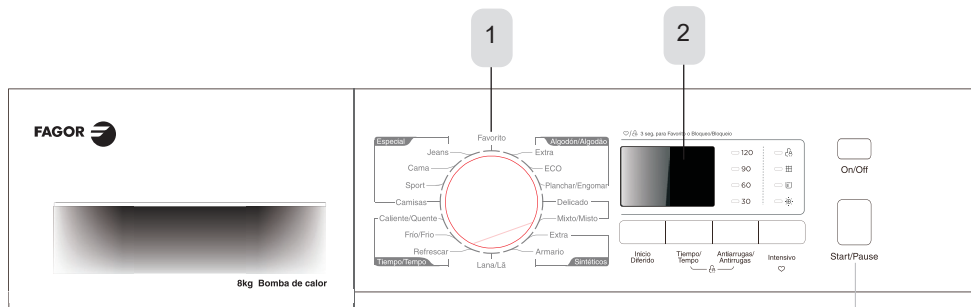

3 seg. para Favorito o Bloqueio/Bloqueio

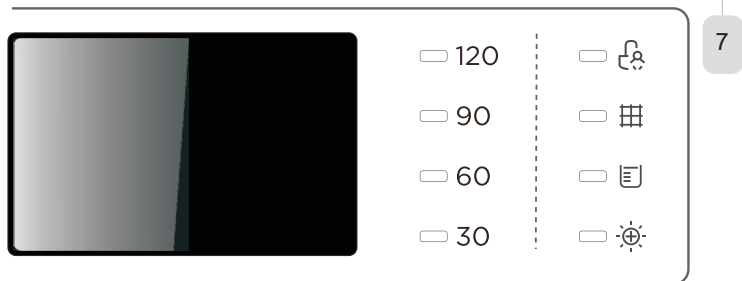

Inicio Diferido

3

Tempo/Tempo

4

Antiarrugas/Antirrugas

5

Intensivo

6

4 + 5

1. Maçaneta de seleção de programa
2. Ecrã
3. Botão Início Diferido
4. Botão Tempo
5. Botão Antirrugas
6. Botão Intensivo
7. Botão Iniciar/Pausar
- 4+5. Bloqueio para crianças Child Lock

DESCRIÇÃO DO PAINEL DE COMANDO E DO ECRÃ

1

Maçaneta de seleção de programa

- Premir o botão [ⓘ]. Quando iluminar o ecrã LCD virar a maçaneta de seleção de programa e escolher o programa desejado.
- Funções adicionais a escolher: [Início diferido], [Tempo], [Antirrugas], [Intensivo].
- Premir o botão [▶|].

2

Ecrã



Bloqueio para crianças (Child Lock)



Indicador de tempo que fica para o final do programa/ mensagem do erro



Limpar filtros (aviso)



Depósito de água vazio (aviso)



Roupa menos amassada



Secagem Extra



Meu ciclo

Início diferido

- A função serve para atrasar a secagem em até 24 horas. Após ativar esta função, o tempo no ecrã começa a contar e o ícone de início diferido pisca.
Descrição detalhada de procedimento:
- Introduzir a roupa e certificar-se que a porta do aparelho está fechada.
- Premir o botão [ⓘ], e depois virar a maçaneta de seleção de programa e escolher o programa desejado.
- Além disso, pode-se seleccionar a função [Engomagem fácil] e [Sinal sonoro] consoante as suas necessidades.
- Premir o botão de [Início diferido].
- Pressione o botão [Início diferido] para seleccionar o tempo de atraso pretendido.
- Após premir o botão [▶||] a secadora começa o trabalho.
- O programa de secagem será iniciado automaticamente após o término do tempo de atraso.
- Após premir de novo o botão [▶||] a função de atraso vai parar.
- Para anular a função [Início diferido] precisa premir o botão [ⓘ].



A função Início diferido deve ser sempre configurada em último lugar. Função adicional do programa principal. A modificação de qualquer parâmetro de programa após escolher previamente Pronto dentro de vai desligar a função!

Tempo de secagem

Após escolher o programa Ar quente, Ar fresco ou Renovação, podemos utilizar o botão [Tempo de secagem] para ajustar o tempo de secagem nos passos cada 10 minutos.

Roupa menos amassada

- Após acabar o programa de secagem, a função funciona durante 60 minutos (por defeito) ou 30, 90, 120 minutos (após escolher).
- A função previne a criação que as roupas amassem. Remover a roupa durante a fase Roupa menos amassada com exceção de [Secagem temporal quente], [Secagem temporal fresco] e [Renovação], em todos os demais programas é possível escolher a função.

6

Intensivo

A função serve para ajustar o nível de secagem da roupa.

- A função Nível de secagem pode ser ligada antes de começar o programa.
- Pressione o botão [6] para selecionar o tempo de secagem.
- Exceto nos programas [Algodão para engomar], [Delicados], [Lã] e [Tempo de secagem], em todos os outros programas é possível selecionar a função [Secagem extra].

7

Botão Iniciar/Pausar

Pressione o botão Iniciar/Pausa para iniciar ou pausar o ciclo de secagem.

4+5

Bloqueio de execução Child Lock

1. O aparelho tem o bloqueio especial de ativação que previne premir os botões e o início acidental pelas crianças.
2. Para ativar o bloqueio da ativação durante o trabalho da secadora premir no mesmo momento os botões [4] e [5] e manter mais dos 3 segundos. Quando a função de bloqueio da ativação está ligada no ecrã vai apresentar o ícone do [Bloqueio de ativação] e não funciona nenhum botão menos [ⓘ]. Para ativar o bloqueio para crianças, pressione os botões [4] e [5] simultaneamente por mais de 3 segundos.

Meu programa - Favoritos

A função é utilizada para definir e salvar os seus programas favoritos que muitas vezes são utilizados.

1. Por meio da maçaneta de escolha do programa escolher o programa requerido e outras funções de secagem.
2. Premir e manter o botão [Secagem Extra] durante 3 segundos até emitir o sinal sonoro; o programa escolhido foi salvo.
3. Virar a maçaneta de escolha do programa na posição [Meu programa] e iniciar o programa favorito.
4. Para modificar a configuração do [Meu programa], reiterar o passo (1) e (2).

DESCRIÇÃO DE UTILIZAÇÃO

Seleção do programa

1. Quando o ecrã LED ficar mais brilhante, gire o botão de seleção de programa para selecionar o programa desejado.
2. Selecione as funções [Início diferido], [Tempo de secagem], [Antirrugas], [Intensivo] para obter opções adicionais.
3. Premir o botão [▶||].
4. Pressione o botão [ⓘ] quando o programa for concluído.

Início do programa

Após iniciar o programa, o tambor começa a rodar. O indicador LED da fase do programa acende-se e é apresentado o tempo restante até ao final.

Finalização de programa

Após o final do programa o tambor para de girar. No ecrã aparecerá "0:00", assim como o LED de fase do ciclo também mostrará "End" e o LED correspondente acenderá. A máquina ativa a função [Fácil de engomar] se o utilizador não retirar a carga.

Pressione o botão [ⓘ] depois de descarregar a secadora para desligar a energia e retirar a ficha.



Resolva os problemas de acordo com o capítulo "Resolução de problemas" se o procedimento de secagem parar inesperadamente ou se o secador exibir algum código de erro.

MANUTENÇÃO E LIMPEZA

Esvaziamento do recipiente para água

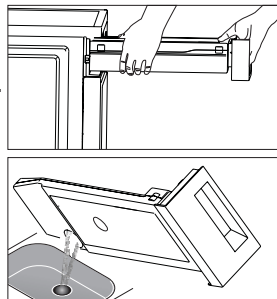
- Com as duas mãos manter e atirar o recipiente para água.
- Incline o recipiente para água, vaziar a água condensada no lavabo.
- Monte de novo o recipiente para água.



Vaziar o recipiente para água depois de cada utilização. No caso contrário o programa vai parar e o ícone  vai acender-se. Depois de vaziar o recipiente, será possível iniciar de novo a secadora ao premir o botão .

Não beber a água condensada.

Não deve utilizar a secadora sem o recipiente para água.

Limpeza do filtro principal

- Esta máquina possui um filtro principal que retém fiapos e fibras libertados da roupa durante a secagem, localizado na porta. Após cada programa de secagem deve-se limpar os filtros.
- Abra a porta.
- Atirar o filtro principal.
- Abrir o filtro e eliminar fibras e fios, limpar baixo a água corrente.
- Antes de instalar de novo deve secar bem o filtro.

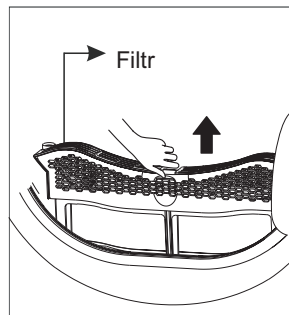

Prestar atenção no sentido da montagem do filtro principal.



Não tocar o trocador de calor com a mão porque corremos o risco da danificação do corpo assim como da danificação do mesmo trocador. Quando seja necessário, cada 2 meses devemos limpar as partículas e as fibras do trocador de calor com aspirador de pó. Limpar o trocador de calor sem utilizar pressão na superfície. No caso contrário podemos danificar o trocador.

Se um objeto estranho entrar na câmara do filtro, deve-se remover o filtro, abra a câmara do trocador de calor e remova o objeto estranho. Tenha cuidado para não tocar no trocador de calor com as mãos desprotegidas para evitar ferimentos.

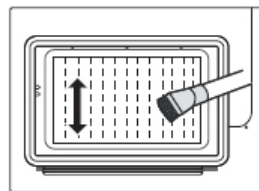

Limpeza da secadora



- Antes de iniciar a limpeza deve atirar o conector da tomada!
- Limpar a secadora com o pano húmido molhado com água limpa. Os produtos químicos de limpeza podem danificar as superfícies de plástico e outras peças.
- A limpeza deve ser realizada com luvas.
- Preparar o pano molhado com água limpa.
- Limpar a porta, sobretudo o interior da janela.
- Limpar as juntas ao redor do suporte frontal.
- Limpar o sensor de humidade dentro do cilindro.
- Atirar todos os filtros, limpar as juntas e os condutos de ar. Antes de iniciar a secadora secar todos os elementos com pano suave.

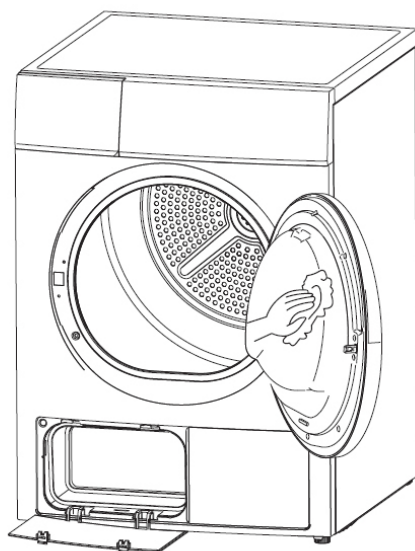



SOLUÇÃO DE PROBLEMAS DURANTE A UTILIZAÇÃO

Ecrã	Causa	Solução
E32	Erro do sensor de humidade	No caso de problemas contactar o centro local de serviço.
E33	Erro do sensor de temperatura	
E82	Erro de comunicação	



- Somente o técnico instruído pode fazer a reparação. Os arranjos efetuados por pessoas sem as necessárias qualificações, podem constituir uma ameaça séria para o utilizador do aparelho.
- Antes de contactar a atenção de cliente fazer todos os passos da eliminação individual do problema do manual de instruções.
- Se no ecrã são visualizadas outras mensagens e a secadora não funciona deve contactar o serviço.
- O técnico de serviço tem direito de carregar com os custos de aconselhamento mesmo no período de garantia.

Problema	Solução
O ecrã não está ligado	Verificar que a alimentação é correta. Verificar se o conector está ligado à tomada. Verificar o programa escolhido. Premir o botão [ⓘ].
 acende-se	Verifique o recipiente de água. Se estiver cheio, drene a condensação e reinicie a secadora. Se o recipiente não estiver cheio, reinicie a secadora. Se o ícone  ainda está ligado após as duas primeiras etapas terem sido executadas, entre em contacto com o serviço autorizado.
 acende-se	Limpar o trocador de calor Limpar o filtro.
A secadora não inicia	Conecte a secadora à rede elétrica. Ligue a secadora a tambor. Verificar que a porta está fechada. Verificar que o programa foi escolhido. Verificar que o botão de início está premido.
Não se consegue o nível adequado da secagem ou o tempo de secagem é demasiado longo	Limpar o filtro de fibras, fios e limpar o trocador de calor. Vaziar o recipiente. Verificar a mangueira de evacuação. A secadora está demasiado embutida. Limpar os sensores de humidade. Não travar a entrada do ar. Utilizar o programa mais intenso ou mais longo tempo de secagem.
Ouve-se um zumbido	O compressor está a funcionar. Esses ruídos são normais e não indicam uma falha.
A secadora desliga-se no final do programa	A secadora desliga-se automaticamente para economizar energia. Isto não é um erro, e sim uma função normal.



- Se não é possível eliminar o problema por nós mesmos deve pedir ajuda
- Premir o botão [ⓘ].
- Atirar o conector de alimentação e chamar o serviço.

FAGOR
ELECTRODOMÉSTICO



www.fagorelectrodomestico.com